

Mitsubishi Electric
 Monosplit mit Wandgerät
 Artikel 23496 (23479+23472)

Aussengerät
 MUZ-RW35VGHZ
 Artikel 23479

Wandgerät
 MSZ-RW35VG
 Artikel 23472

Aussengerät - Zubehör
 für Wandmontage

1a Wandkonsolenset

Artikel
 3390
 12667
 23562

Aussengerät
 mit Wandkonsolenset
 (Wandausleger)

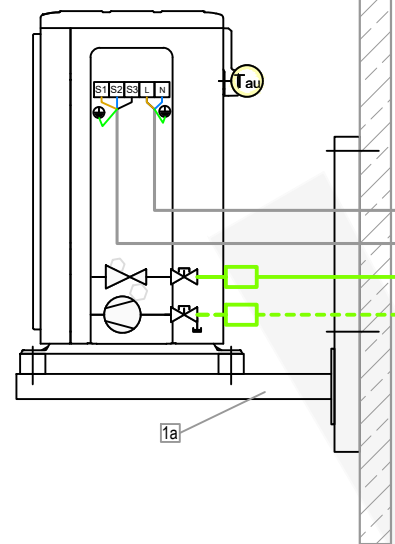

Aussengerät - Zubehör
 für Bodenmontage

1 GUS 2 x Dämpfungssockel GDS

Artikel
 3359-3362

Zubehör Aussengerät-
 Stromversorgung

2 Elektroleitung
 NYY-J 3 x 1.5 mm² Erdkabel Schwarz

Artikel
 3162

Aussengerät mit Dämpfungssockel
 (Aufstellbalken)

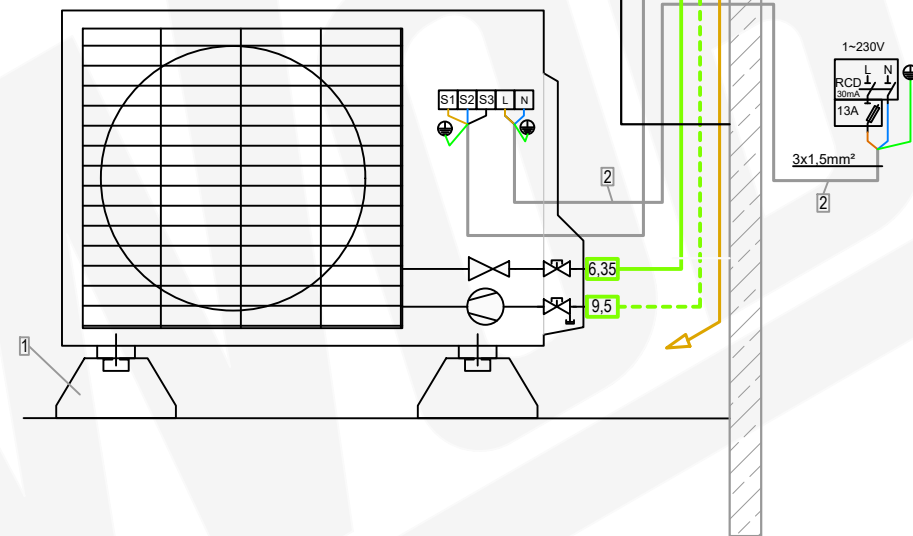

Wandgerät mit Freiablauf

Zubehör Installationsleitung

3 DUO-Kältemittelleitung isoliert-
 1/4" / 3/8" (6,35/9,52mm)

Wunschlänge Meter
 Artikel
 11752-026

4 Elektro-Verbindungskabel-
 NYY-J 5 x 1.5 mm² Erdkabel Schwarz

3160

Zubehör Wandgerät
 mit Freiablauf

5 Kondensatschlauch- Armaflex SC-SH-16
 Wunschlänge Meter

Artikel
 3315

6 Kabelführungskanal PVC 2m
 min. 60x60mm

10356-003

Mitsubishi Electric
 Monosplit mit Wandgerät
 Artikel 23496 (23479+23472)

Aussengerät
 MUZ-RW35VGHZ
 Artikel 23479

Wandgerät
 MSZ-RW35VG
 Artikel 23472

Aussengerät - Zubehör
 für Wandmontage

1a) Wandkonsolenset

Artikel
 3390
 12667
 23562

Aussengerät - Zubehör
 für Bodenmontage

1) GUS 2 x Dämpfungssockel GDS

Artikel
 3359-3362

Zubehör Aussengerät-
 Stromversorgung

2) Elektroleitung
 NYY-J 3 x 1.5 mm² Erdkabel Schwarz

Artikel
 3162

Aussengerät
 mit Wandkonsolenset
 (Wandausleger)

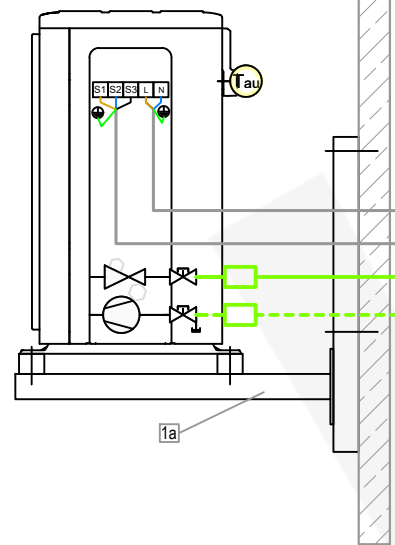

Aussengerät mit Dämpfungssockel
 (Aufstellbalken)

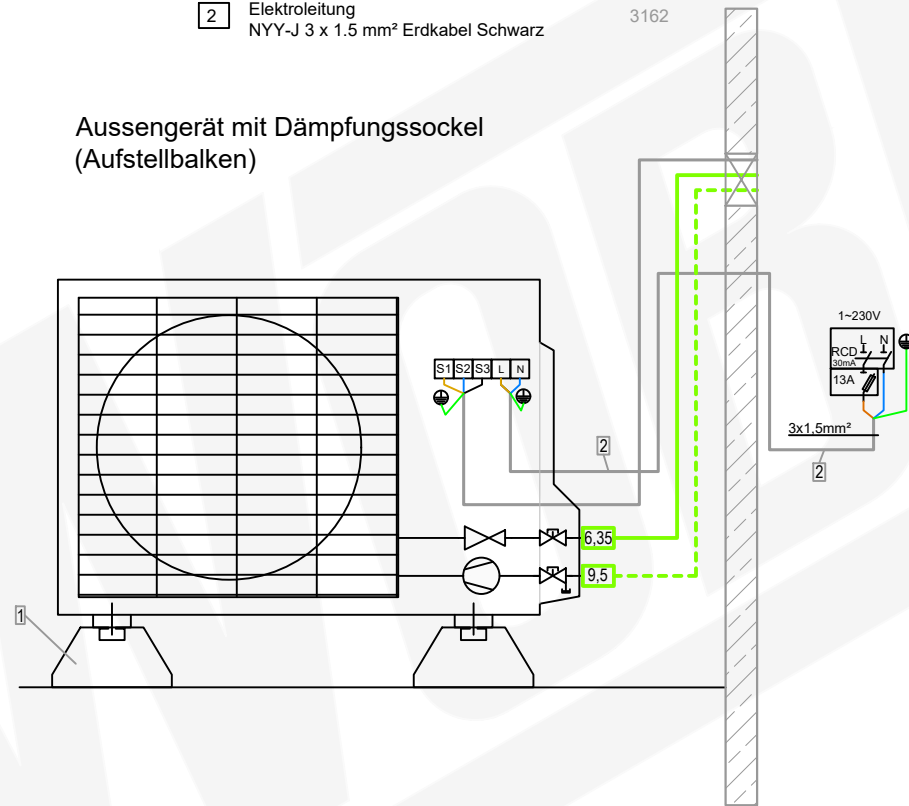

Mitsubishi Electric
 Monosplit mit Wandgerät
 Artikel 23496 (23479+23472)

Aussengerät
 MUZ-RW35VGHZ
 Artikel 23479

Wandgerät
 MSZ-RW35VG
 Artikel 23472

Aussengerät - Zubehör
 für Wandmontage

- 1a Wandkonsolenset

Artikel
 3390
 12667
 23562

Aussengerät - Zubehör
 für Bodenmontage

- 1 GUS 2 x Dämpfungssockel GDS

Artikel
 3359-3362

Zubehör Aussengerät-
 Stromversorgung

- 2 Elektroleitung
 NYY-J 3 x 1.5 mm² Erdkabel Schwarz

Artikel
 3162

Aussengerät
 mit Wandkonsolenset
 (Wandausleger)

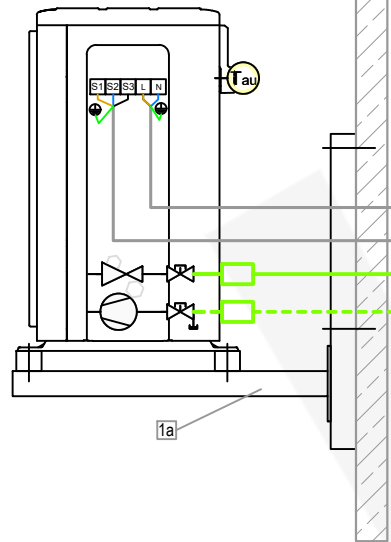

Aussengerät mit Dämpfungssockel
 (Aufstellbalken)

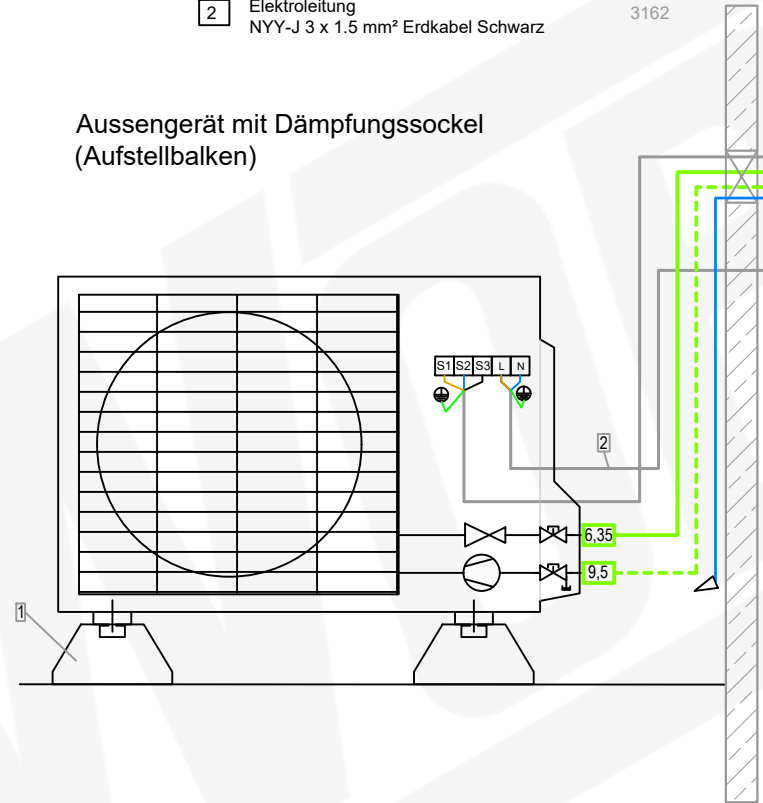

Kondensatablauf mit Kondensatpumpe mini Aqua

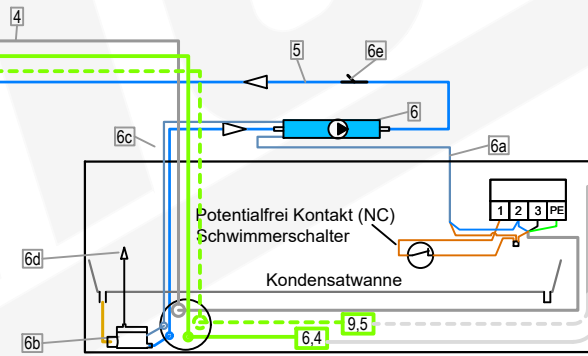

Zubehör Installationsleitung

- 3 DUO-Kältemittelleitung isoliert-
 1/4" / 3/8" (6,35/9,52mm) Wunschlänge Meter
 Artikel 11752-026
- 4 Elektro-Verbindungskabel-
 NYY-J 5 x 1.5 mm² Erdkabel Schwarz Wunschlänge Meter
 Artikel 3160

Zubehör Wandgerät mit
 Kondensatpumpe mini aqua

- 5 Kondensatablaufleitung-
 6 mm PVC-Schlauch verstärkt Wunschlänge Meter
 Artikel 7201
- 6 Kondensatpumpe mini aqua
 mit Zubehör: Wunschlänge Meter
 Artikel 11051
 6a- Steckerkabel Zuleitung 1,5m
 6b- Schwimmerschalter
 6c- Steckerkabel Schwimmerschalter
 6d- Schwimmerschalter-Entlüfter
 6e- air intake = no siphoning,
 (Luftreinlass = kein Hebereffekt)

Mitsubishi Electric
 Monosplit mit Wandgerät
 Artikel 23496 (23479+23472)

Aussengerät
 MUZ-RW35VGHZ
 Artikel 23479

Wandgerät
 MSZ-RW35VG
 Artikel 23472

Aussengerät - Zubehör
 für Wandmontage

1a Wandkonsolenset

Artikel
 3390
 12667
 23562

Aussengerät - Zubehör
 für Bodenmontage

1 GUS 2 x Dämpfungssockel GDS

Artikel
 3359-3362

Zubehör Aussengerät-
 Stromversorgung

2 Elektroleitung
 NYY-J 3 x 1.5 mm² Erdkabel Schwarz

Artikel
 3162

Aussengerät
 mit Wandkonsolenset
 (Wandausleger)

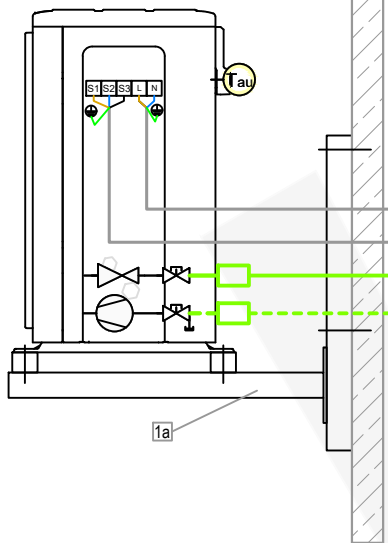

Aussengerät mit Dämpfungssockel
 (Aufstellbalken)

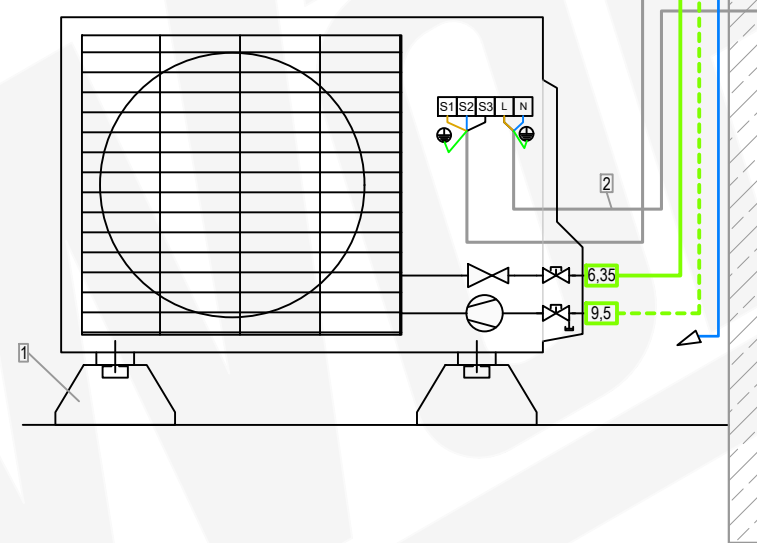

Kondensatablauf mit Kanalpumpe FL-K20K-SW rechts

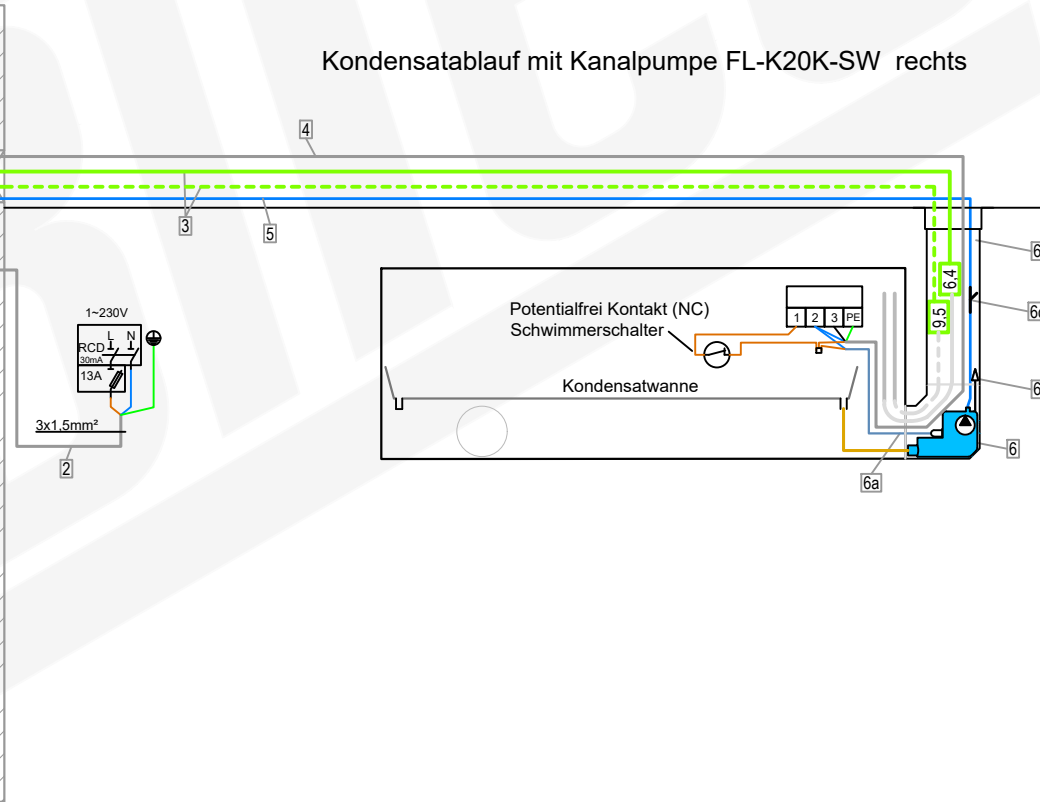

Zubehör Installationsleitung

	Wunschlänge Meter	Artikel
3 DUO-Kältemittelleitung isoliert- 1/4" / 3/8" (6,35/9,52mm)	11752-026	
4 Elektro-Verbindungskabel- NYY-J 5 x 1.5 mm ² Erdkabel Schwarz	3160	

Zubehör Wandgerät mit Kanalpumpe

	Wunschlänge Meter	Artikel
5 Kondensatablaufeitung- 6 mm PVC-Schlauch verstärkt	7201	
6 Kondensatpumpe FL-K20K-SW mit Zubehör: 6a- Steckerkabel 1,5 m 6b- Schwimmerschalter-Entlüfter 6c- air intake = no siphoning, (Lufteinlass = kein Hebereffekt) 6d- Kabelkanal HxBxT mm: 60 x 80 x 750 mit Abdeckwinkel	7202	

Mitsubishi Electric
 Monosplit mit Wandgerät
 Artikel 23496 (23479+23472)

Aussengerät
 MUZ-RW35VGHZ
 Artikel 23479

Wandgerät
 MSZ-RW35VG
 Artikel 23472

Aussengerät - Zubehör
 für Bodenmontage

1 GUS 2 x Dämpfungssockel GDS Artikel 3359-3362

Zubehör Aussengerät-
 Stromversorgung

2 Elektroleitung NY-Y-J 3 x 1.5 mm² Erdkabel Schwarz Artikel 3162

Aussengerät - Zubehör
 für Wandmontage

1a Wandkonsolenset Artikel 3390 12667 23562

Zubehör Installationsleitung

	Wunschlänge Meter	Artikel
3 DUO-Kältemittelleitung isoliert- 1/4" / 3/8" (6,35/9,52mm)	11752-026	
4 Elektro-Verbindungskabel- NY-Y-J 5 x 1.5 mm ² Erdkabel Schwarz	3160	

Zubehör Wandgerät mit Kanalpumpe

	Artikel	Wunschlänge Meter
5 Kondensatablaufeitung- 6 mm PVC-Schlauch verstärkt	7201	
6 Kondensatpumpe FL-K20K-SW mit Zubehör: 6a- Steckerkabel 1,5 m 6b- Schwimmerschalter-Entlüfter 6c- air intake = no siphoning. (Lufteinlass = kein Hebereffekt) 6d- Kabelkanal HxBxT mm: 60 x 80 x 750 mit Abdeckwinkel	7202	

Aussengerät mit Wandkonsolenset (Wandausleger)

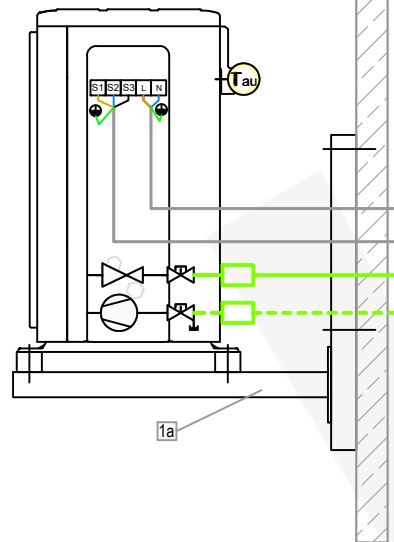

Aussengerät mit Dämpfungssockel (Aufstellbalken)

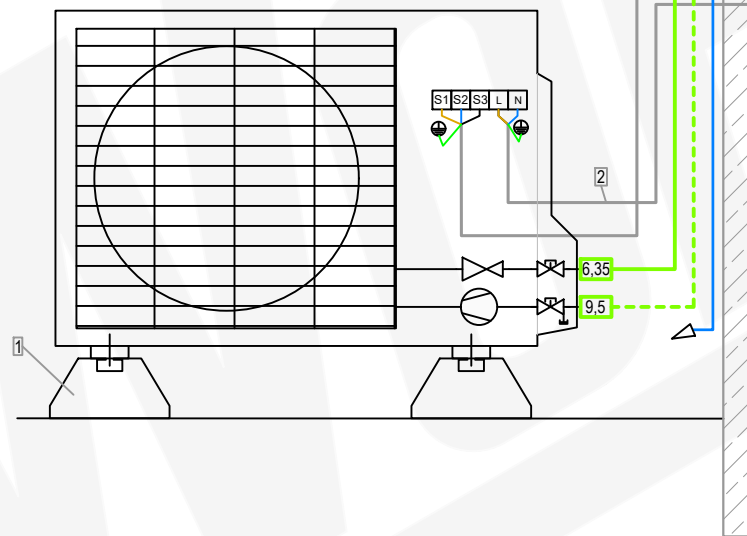

Kondensatablauf mit Kanalpumpe FL-K20K-SW links

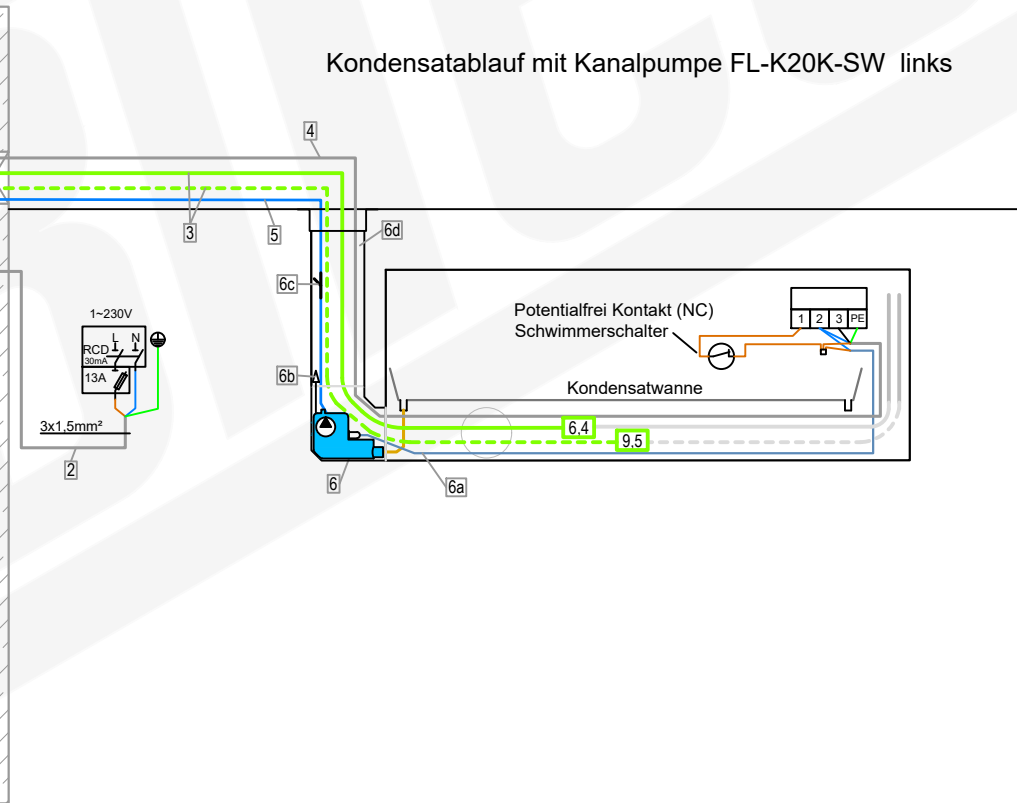

Mitsubishi Electric
 Monosplit mit Wandgerät
 Artikel 23496 (23479+23472)

Aussengerät
 MUZ-RW35VGHZ
 Artikel 23479

Wandgerät
 MSZ-RW35VG
 Artikel 23472

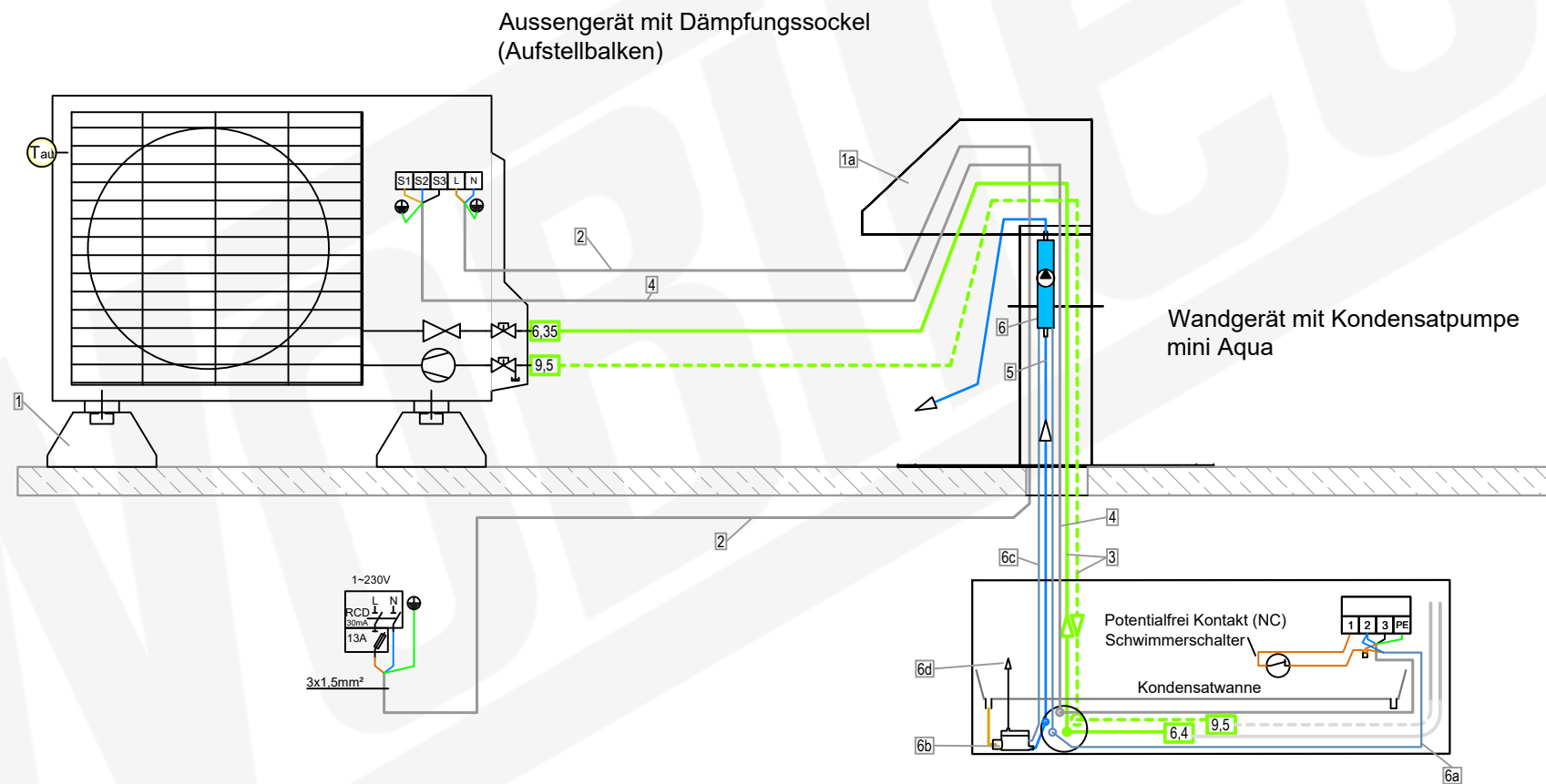

Zubehör Aussengerät für Flachdachmontage

	Artikel
1 GUS 2 x Dämpfungsockel GDS	3362
1a Dachdurchführung	3419

Zubehör Aussengerät-Stromversorgung

	Artikel
2 Elektroleitung NYY-J 3 x 1.5 mm² Erdkabel Schwarz	3162

Zubehör Installationsleitung

	Wunschlänge Meter	Artikel
3 DUO-Kältemittelleitung isoliert- 1/4" / 3/8" (6,35/9,52mm)		11752-026
4 Elektro-Verbindungskabel- NYY-J 5 x 1.5 mm² Erdkabel Schwarz		3160

Zubehör Wandgerät mit Kondensatpumpe mini aqua

	Artikel
5 Kondensatablauffeitung- 6 mm PVC-Schlauch verstärkt	7201
6 Kondensatpumpe mini aqua mit Zubehör: 6a- Steckerkabel Zuleitung 1,5m 6b- Schwimmerschalter 6c- Steckerkabel Schwimmerschalter 6d- Schwimmerschalter-Entlüfter	11051

Mitsubishi Electric
 Monosplit mit Wandgerät
 Artikel 23496 (23479+23472)

Aussengerät
 MUZ-RW35VGHZ
 Artikel 23479

Wandgerät
 MSZ-RW35VG
 Artikel 23472

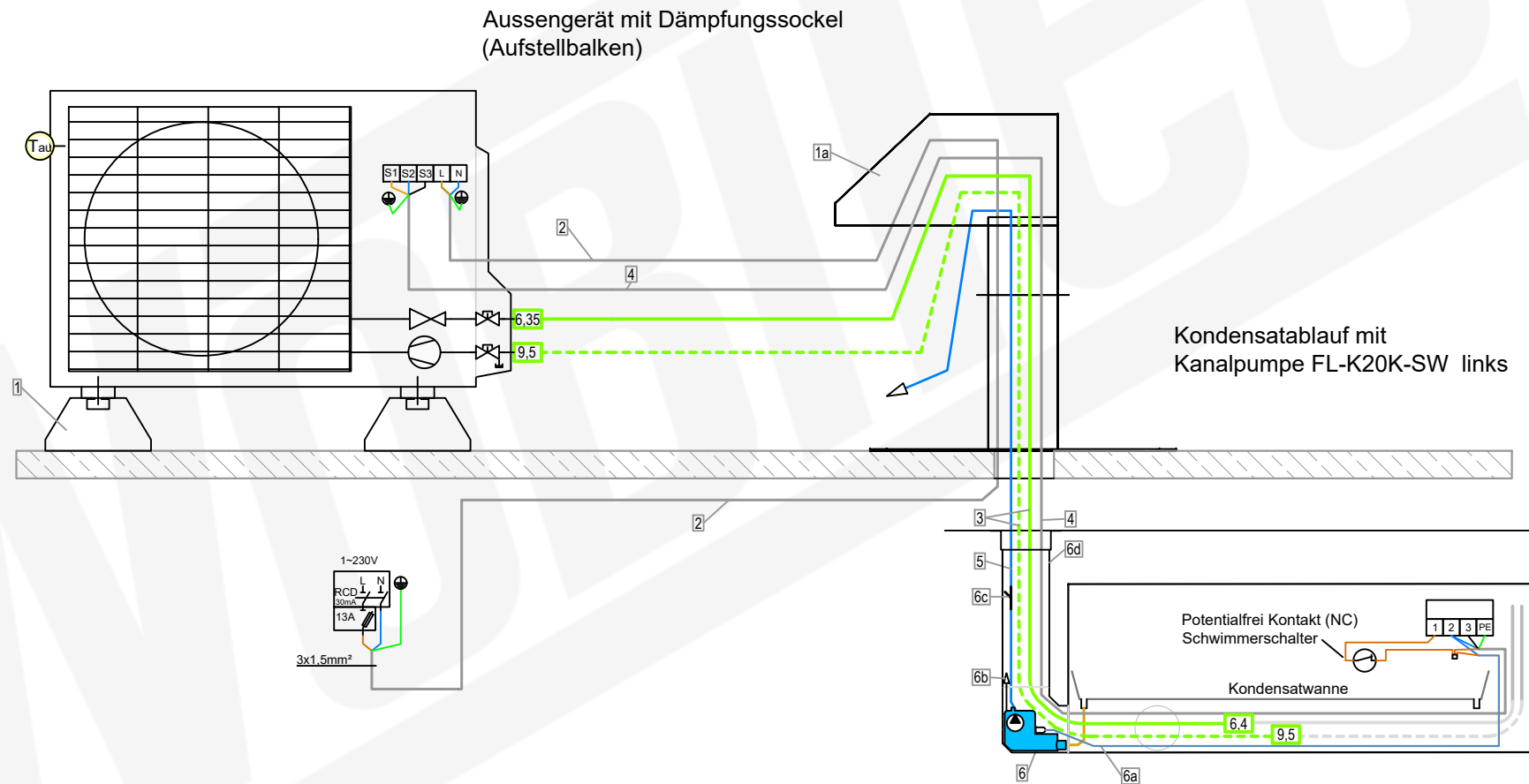

Zubehör Aussengerät
 für Flachdachmontage

	Artikel
1 GUS 2 x Dämpfungssockel GDS	3362
1a Dachdurchführung	3419

Zubehör Aussengerät-
 Stromversorgung

	Artikel
2 Elektroleitung NYY-J 3 x 1.5 mm² Erdkabel Schwarz	3162

Zubehör Installationsleitung

	Wunschlänge Meter	Artikel
3 DUO-Kältemittelleitung isoliert- 1/4" / 3/8" (6,35/9,52mm)		11752-026
4 Elektro-Verbindungskabel- NYY-J 5 x 1.5 mm² Erdkabel Schwarz		3160

Zubehör Wandgerät mit Kanalpumpe

	Artikel	Wunschlänge Meter
5 Kondensatablaufleitung- 6 mm PVC-Schlauch verstärkt	7201	
6 Kondensatpumpe FL-K20K-SW mit Zubehör: 6a- Steckerkabel 1,5 m 6b- Schwimmerschalter-Entlüfter 6c- air intake = no siphoning. (Luftinlass = kein Hebereffekt) 6d- Kabelkanal HxBxT mm: 60 x 80 x 750 mit Abdeckwinkel	7202	

Mitsubishi Electric
 Monosplit mit Wandgerät
 Artikel 23496 (23479+23472)

Aussengerät
 MUZ-RW35VGHZ
 Artikel 23479

Wandgerät
 MSZ-RW35VG
 Artikel 23472

Aussengerät mit Schrägdachkonsole

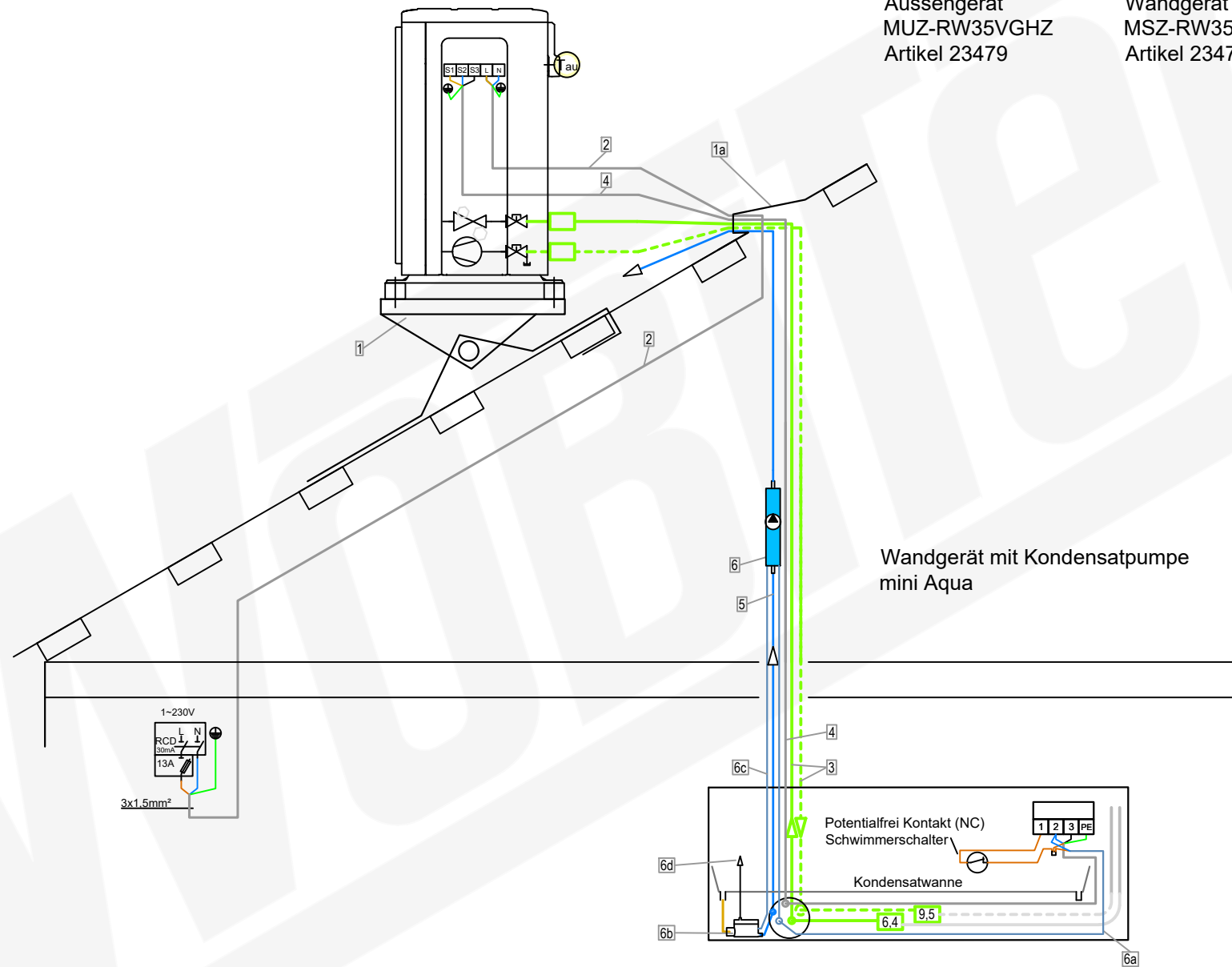

Zubehör Aussengerät
 für Schrägdach

	Artikel
1 Schrägdachkonsole-Dachtritt 800 x 250 mm	19113-001
1a Solarziegel Dacheinführung	10104

Zubehör Aussengerät
 für Schrägdach

	Artikel
1 Schrägdachkonsole-Dachtritt 800 x 250 mm	19113-001
1a Solarziegel Dacheinführung	10104

Zubehör Installationsleitung

	Wunschlänge Meter	Artikel
3 DUO-Kältemittelleitung isoliert-1/4" / 3/8" (6,35/9,52mm)		11752-026
4 Elektro-Verbindungskabel-NYY-J 5 x 1.5 mm² Erdkabel Schwarz		3160

Zubehör Wandgerät mit
 Kondensatpumpe mini aqua

	Artikel	Wunschlänge Meter
5 Kondensatablaufleitung-6 mm PVC-Schlauch verstärkt	7201	
6 Kondensatpumpe mini aqua mit Zubehör: 6a- Steckerkabel Zuleitung 1,5m 6b- Schwimmerschalter 6c- Steckerkabel Schwimmerschalter 6d- Schwimmerschalter-Entlüfter	11051	

6

OUTLINES AND DIMENSIONS

MUZ-RW25VGHZ
 MUZ-RW35VGHZ

Unit: mm

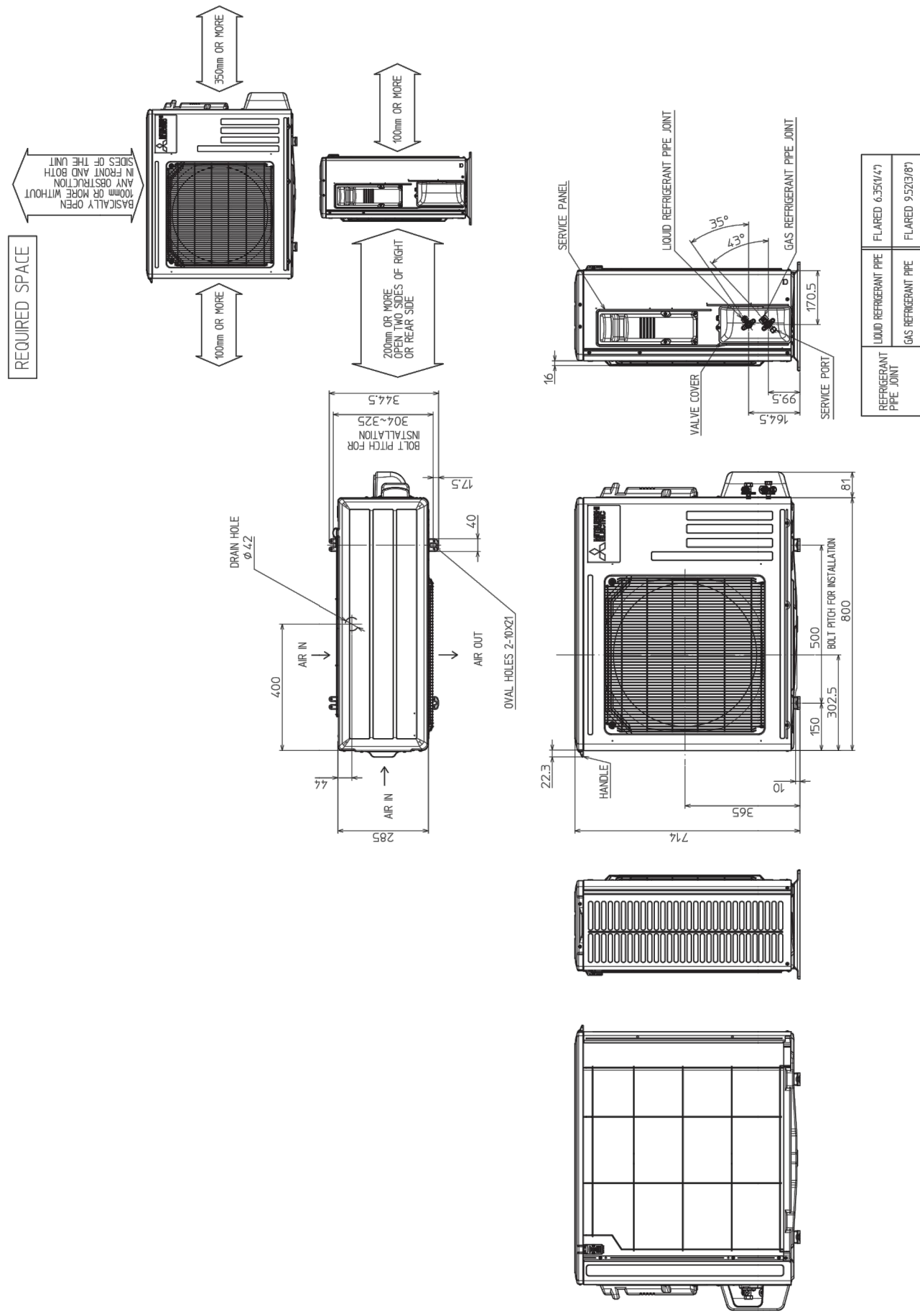

5

OUTLINES AND DIMENSIONS

MSZ-RW25VG
MSZ-RW35VG
MSZ-RW50VG

Unit: mm

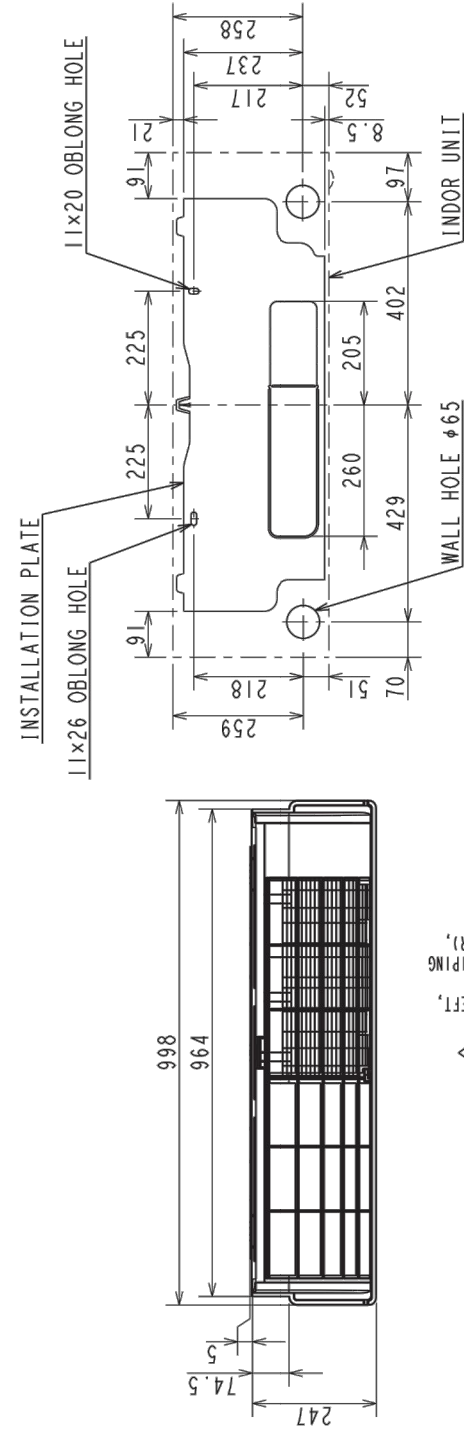

MIN 72mm
MIN 7mm
MIN 20mm
MIN 30mm
MIN 100mm (USING SPACER), LEFT UNDER PIPING IN CASE OF LEFT, LEFT REAR, OR

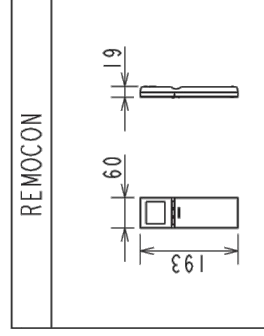
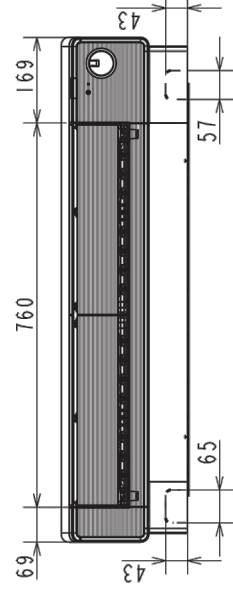
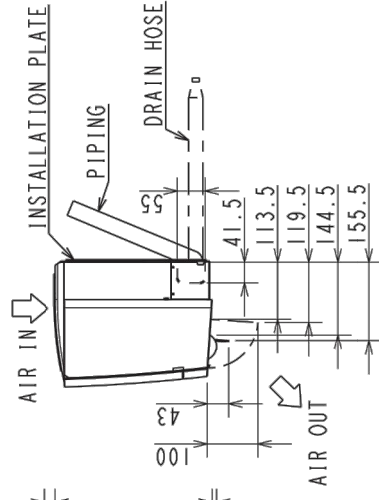
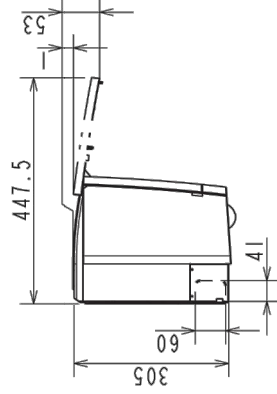

MSZ-RW25/35/50VG-E1		MSZ-RW25/35/50VG-SC1	
INSULATION	ø37 O.D	INSULATION	ø37 O.D
LIQUID LINE	ø6.35 - 0.5m (FLARED CONNECTION ø6.35)	LIQUID LINE	ø6.35 - 0.64m (FLARED CONNECTION ø6.35)
GAS LINE	ø9.52 - 0.45m (FLARED CONNECTION ø9.52)	GAS LINE	ø9.52 - 0.59m (FLARED CONNECTION ø12.7)
DRAIN HOSE	INSULATION ø29 CONNECTED PART ø16 O.D	DRAIN HOSE	INSULATION ø29 CONNECTED PART ø16 O.D