

Mitsubishi Electric
 Monosplit mit Wandgerät
 Artikel 17309 (14239+14237)

Aussengerät
 MUZ-AP60VG
 Artikel 14239

Wandgerät
 MSZ-AP60VGK
 Artikel 14237

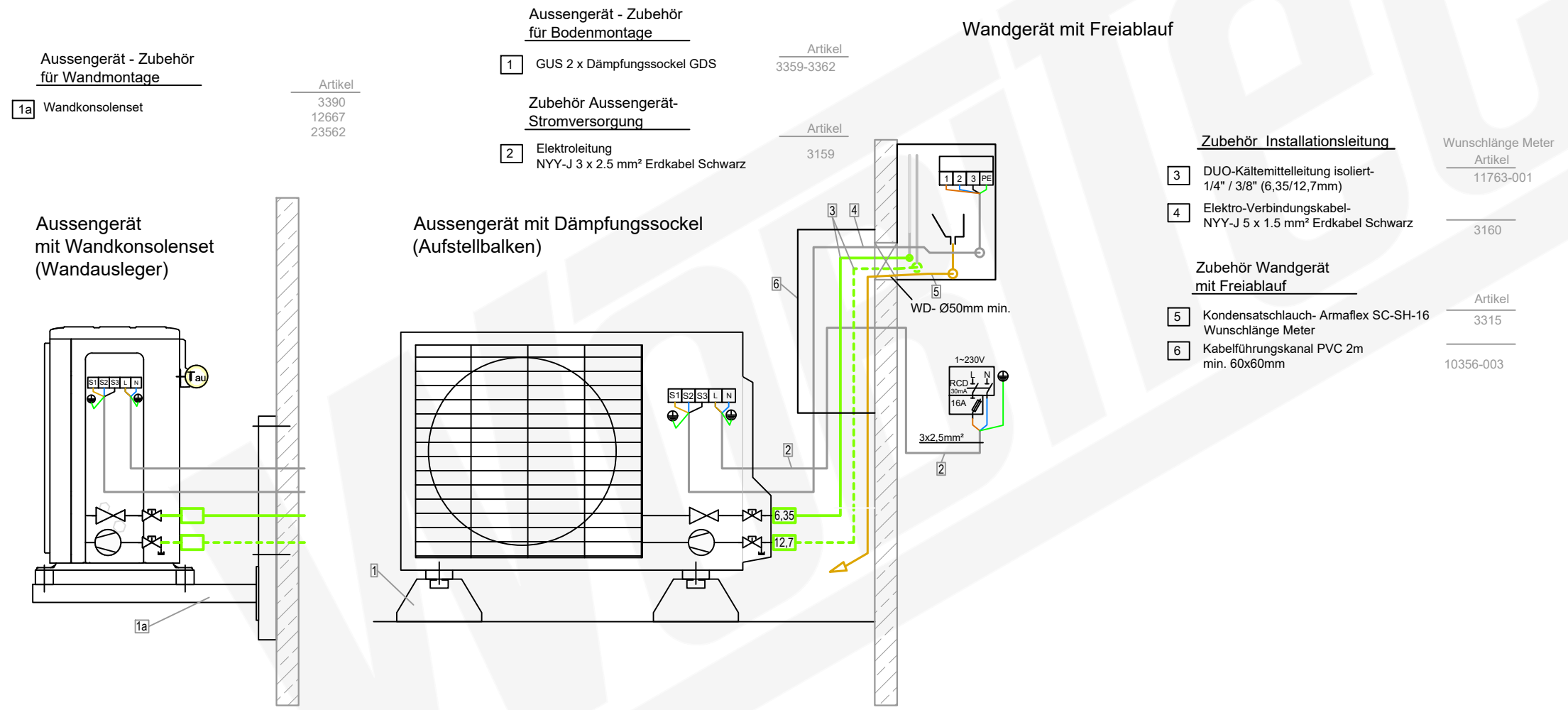

- Aussengerät - Zubehör für Bodenmontage**
- 1 GUS 2 x Dämpfungsockel GDS Artikel 3359-3362
- Zubehör Aussengerät-Stromversorgung**
- 2 Elektroleitung NYY-J 3 x 2.5 mm² Erdkabel Schwarz Artikel 3159

- Zubehör Installationsleitung**
- 3 DUO-Kältemittelleitung isoliert- 1/4" / 3/8" (6,35/12,7mm) Wunschlänge Meter Artikel 11763-001
 - 4 Elektro-Verbindungskabel- NYY-J 5 x 1.5 mm² Erdkabel Schwarz 3160
- Zubehör Wandgerät mit Freiablauf**
- 5 Kondensatschlauch- Armaflex SC-SH-16 Wunschlänge Meter Artikel 3315
 - 6 Kabelführungskanal PVC 2m min. 60x60mm 10356-003

- Aussengerät - Zubehör für Wandmontage**
- 1a Wandkonsolenset Artikel 3390, 12667, 23562

Aussengerät mit Wandkonsolenset (Wandausleger)

Aussengerät mit Dämpfungsockel (Aufstellbalken)

Wandgerät mit Freiablauf

Mitsubishi Electric
 Monosplit mit Wandgerät
 Artikel 17309 (14239+14237)

Aussengerät
 MUZ-AP60VG
 Artikel 14239

Wandgerät
 MSZ-AP60VGK
 Artikel 14237

Aussengerät - Zubehör
 für Wandmontage

1a Wandkonsolenset

Artikel
 3390
 12667
 23562

Aussengerät - Zubehör
 für Bodenmontage

1 GUS 2 x Dämpfungssockel GDS

Artikel
 3359-3362

Zubehör Aussengerät-
 Stromversorgung

2 Elektroleitung
 NYY-J 3 x 2.5 mm² Erdkabel Schwarz

Artikel
 3159

Wandgerät mit Freiablauf

Zubehör Installationsleitung

Wunschlänge Meter

3 DUO-Kältemittelleitung isoliert-
 1/4" / 3/8" (6,35/12,7mm)

Artikel
 11763-001

4 Elektro-Verbindungskabel-
 NYY-J 5 x 1.5 mm² Erdkabel Schwarz

3160

Zubehör Wandgerät
 mit Freiablauf

Artikel

5 Kondensatschlauch- Armaflex SC-SH-16
 Wunschlänge Meter

3315

6 Kabelführungskanal PVC 2m
 min. 60x60mm

10356-003

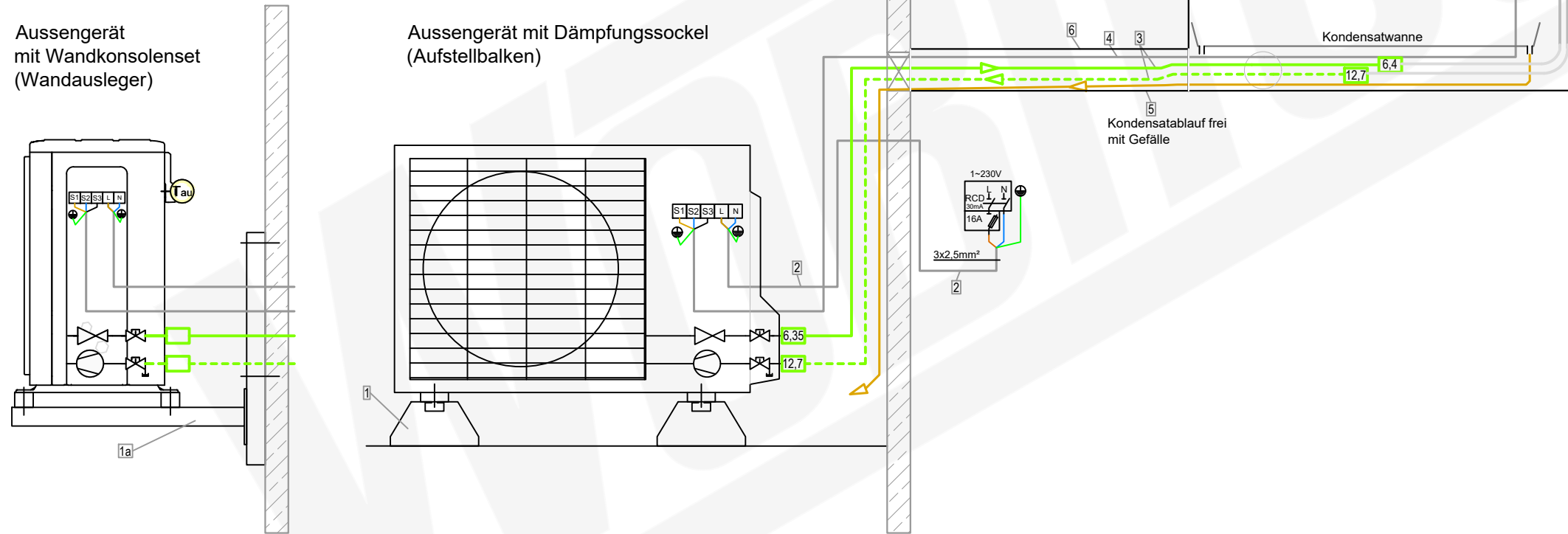

Mitsubishi Electric
 Monosplit mit Wandgerät
 Artikel 17309 (14239+14237)

Aussengerät
 MUZ-AP60VG
 Artikel 14239

Wandgerät
 MSZ-AP60VGK
 Artikel 14237

Aussengerät - Zubehör
 für Wandmontage

1a Wandkonsolenset

Artikel
 3390
 12667
 23562

Aussengerät - Zubehör
 für Bodenmontage

1 GUS 2 x Dämpfungssockel GDS

Artikel
 3359-3362

Zubehör Aussengerät-
 Stromversorgung

2 Elektroleitung
 NYY-J 3 x 2.5 mm² Erdkabel Schwarz

Artikel
 3159

Aussengerät
 mit Wandkonsolenset
 (Wandausleger)

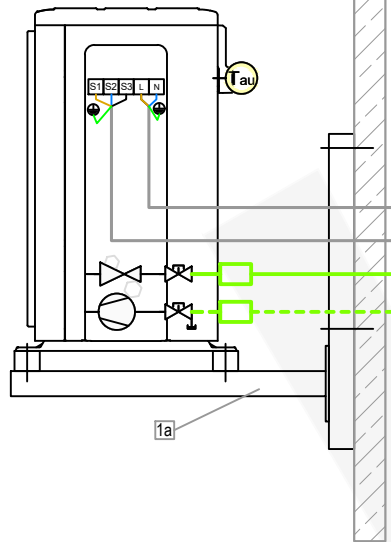

Aussengerät mit Dämpfungssockel
 (Aufstellbalken)

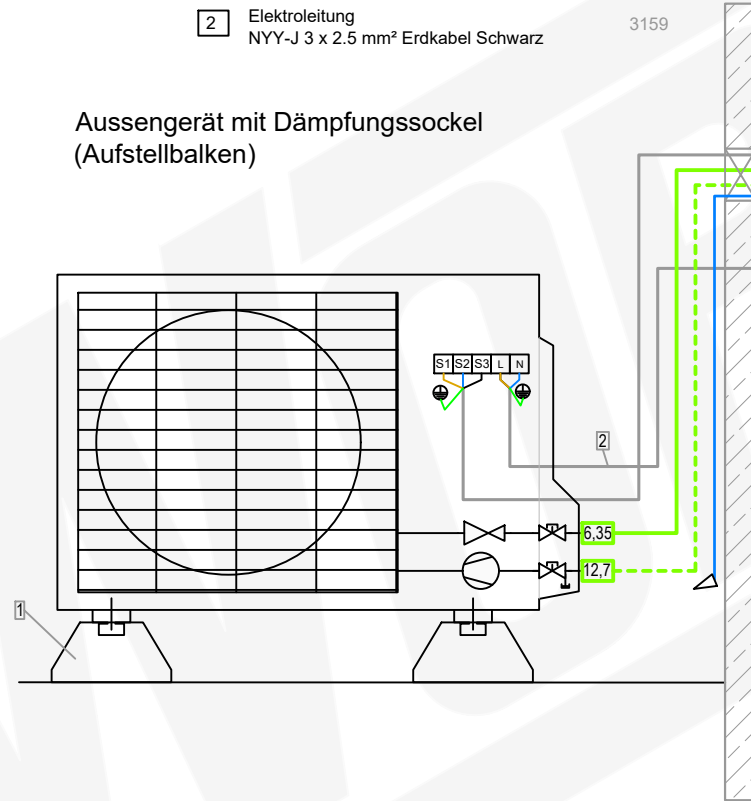

Kondensatablauf mit Kondensatpumpe mini aqua

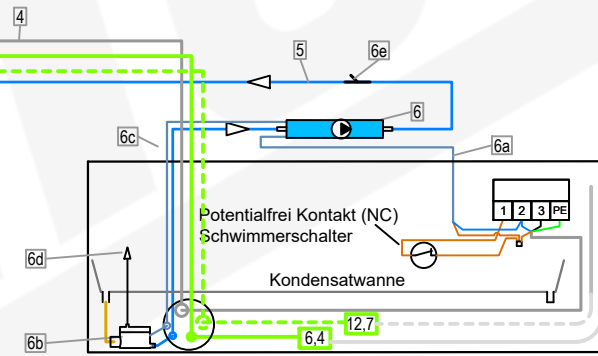

Zubehör Installationsleitung

- | | Wunschlänge Meter | Artikel |
|---|-------------------|-----------|
| 3 DUO-Kältemittelleitung isoliert-
1/4" / 3/8" (6,35/12,7mm) | | 11763-001 |
| 4 Elektro-Verbindungskabel-
NYY-J 5 x 1.5 mm ² Erdkabel Schwarz | | 3160 |

Zubehör Wandgerät mit
 Kondensatpumpe mini aqua

- | | Artikel | Wunschlänge Meter |
|---|---------|-------------------|
| 5 Kondensatablaufleitung-
6 mm PVC-Schlauch verstärkt | 7201 | |
| 6 Kondensatpumpe mini aqua
mit Zubehör:
6a- Steckerkabel Zuleitung 1,5m
6b- Schwimmerschalter
6c- Steckerkabel Schwimmerschalter
6d- Schwimmerschalter-Entlüfter
6e- air intake = no siphoning,
(Lufteinlass = kein Hebereffekt) | 11051 | |

Mitsubishi Electric
 Monosplit mit Wandgerät
 Artikel 17309 (14239+14237)

Aussengerät
 MUZ-AP60VG
 Artikel 14239

Wandgerät
 MSZ-AP60VGK
 Artikel 14237

Aussengerät - Zubehör
 für Bodenmontage

- 1 GUS 2 x Dämpfungssockel GDS Artikel 3359-3362

Zubehör Aussengerät-
 Stromversorgung

- 2 Elektroleitung NYY-J 3 x 2.5 mm² Erdkabel Schwarz Artikel 3159

Aussengerät - Zubehör
 für Wandmontage

- 1a Wandkonsolenset Artikel 3390 12667 23562

Aussengerät
 mit Wandkonsolenset
 (Wandausleger)

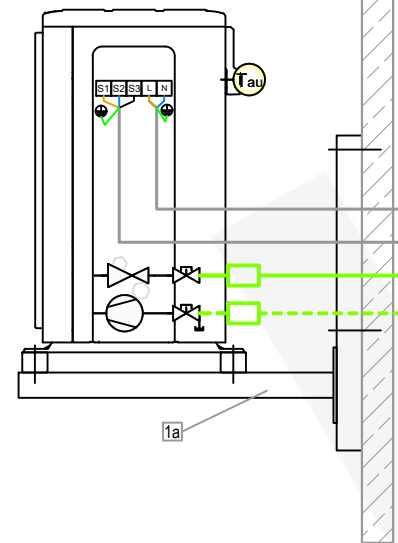

Aussengerät mit Dämpfungssockel
 (Aufstellbalken)

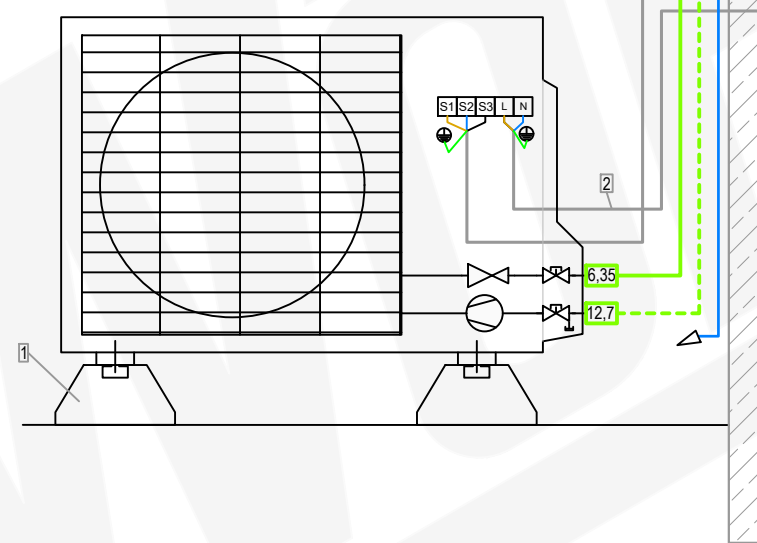

Kondensatablauf mit Kanalpumpe FL-K20K-SW rechts

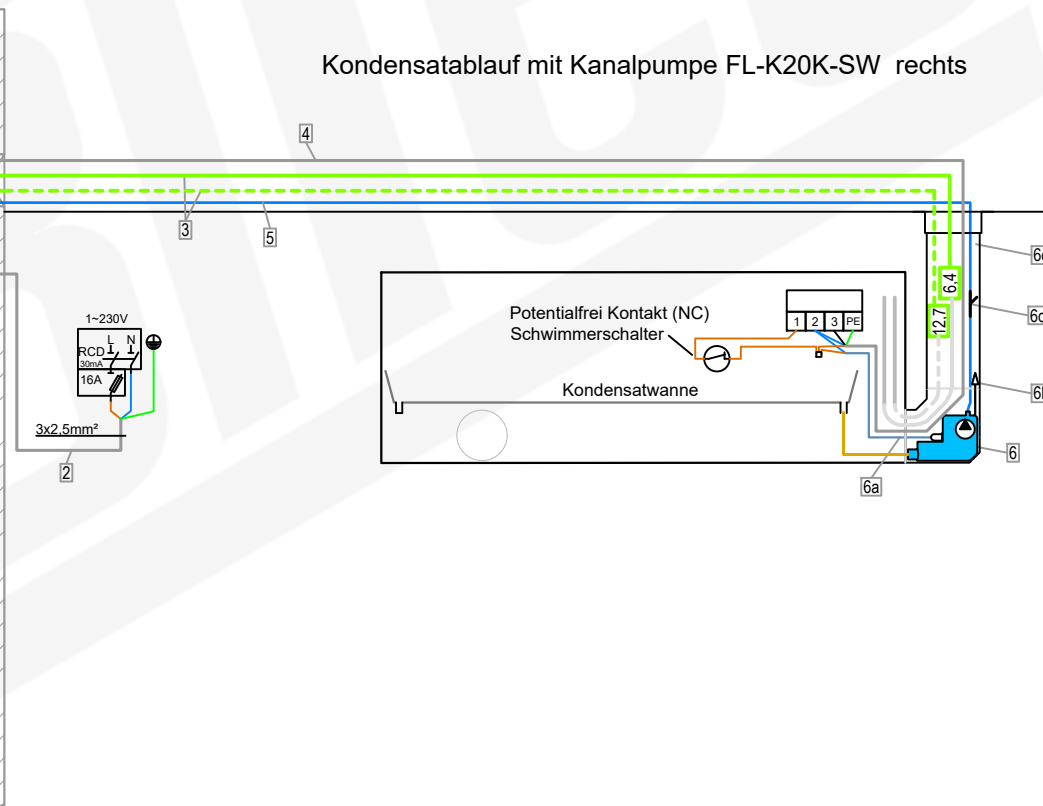

Zubehör Installationsleitung

- | | Wunschlänge Meter | Artikel |
|--|-------------------|---------|
| 3 DUO-Kältemittelleitung isoliert- 1/4" / 3/8" (6,35/12,7mm) | 11763-001 | |
| 4 Elektro-Verbindungskabel- NYY-J 5 x 1.5 mm ² Erdkabel Schwarz | 3160 | |

Zubehör Wandgerät mit Kanalpumpe

- | | Wunschlänge Meter | Artikel |
|---|-------------------|---------|
| 5 Kondensatablaufeitung- 6 mm PVC-Schlauch verstärkt | 7201 | |
| 6 Kondensatpumpe FL-K20K-SW mit Zubehör: | 7202 | |
| 6a- Steckerkabel 1,5 m | | |
| 6b- Schwimmerschalter-Entlüfter | | |
| 6c- air intake = no siphoning, (Lufteinlass = kein Hebereffekt) | | |
| 6d- Kabelkanal HxBxT mm: 60 x 80 x 750 mit Abdeckwinkel | | |

Mitsubishi Electric
 Monosplit mit Wandgerät
 Artikel 17309 (14239+14237)

Aussengerät
 MUZ-AP60VG
 Artikel 14239

Wandgerät
 MSZ-AP60VGK
 Artikel 14237

Aussengerät - Zubehör
 für Bodenmontage

- 1 GUS 2 x Dämpfungssockel GDS Artikel
3359-3362

Zubehör Aussengerät-
 Stromversorgung

- 2 Elektroleitung
 NYY-J 3 x 2.5 mm² Erdkabel Schwarz Artikel
3159

Aussengerät - Zubehör
 für Wandmontage

- 1a Wandkonsolenset Artikel
3390
12667
23562

Zubehör Installationsleitung

- | | Wunschlänge Meter | Artikel |
|---|-------------------|---------|
| 3 DUO-Kältemittelleitung isoliert-
1/4" / 3/8" (6,35/12,7mm) | 11763 | 001 |
| 4 Elektro-Verbindungskabel-
NYY-J 5 x 1.5 mm ² Erdkabel Schwarz | 3160 | |

Zubehör Wandgerät mit Kanalpumpe

- | | Artikel | Wunschlänge Meter |
|---|---------|-------------------|
| 5 Kondensatablaufleitung-
6 mm PVC-Schlauch verstärkt | 7201 | |
| 6 Kondensatpumpe FL-K20K-SW
mit Zubehör:
6a- Steckerkabel 1,5 m
6b- Schwimmerschalter-Entlüfter
6c- air intake = no siphoning,
(Luftinlass = kein Hebereffekt)
6d- Kabelkanal HxBxT mm:
60 x 80 x 750 mit Abdeckwinkel | 7202 | |

Aussengerät
 mit Wandkonsolenset
 (Wandausleger)

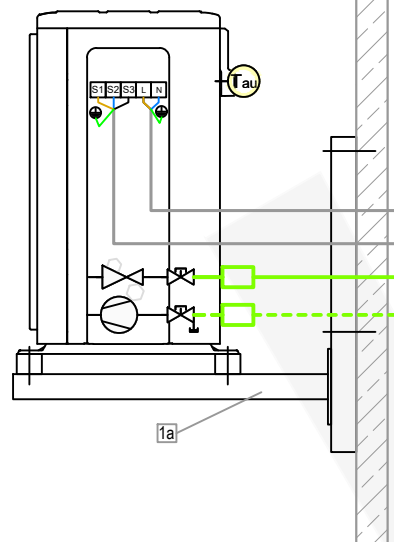

Aussengerät mit Dämpfungssockel
 (Aufstellbalken)

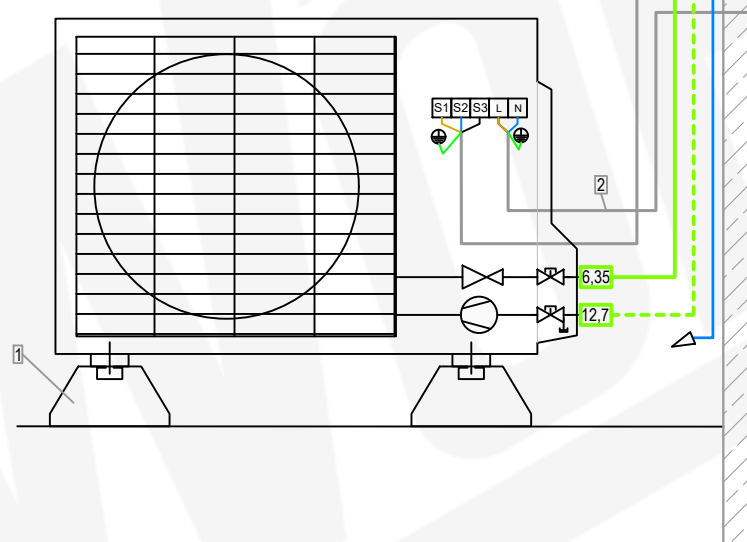

Kondensatablauf mit Kanalpumpe FL-K20K-SW links

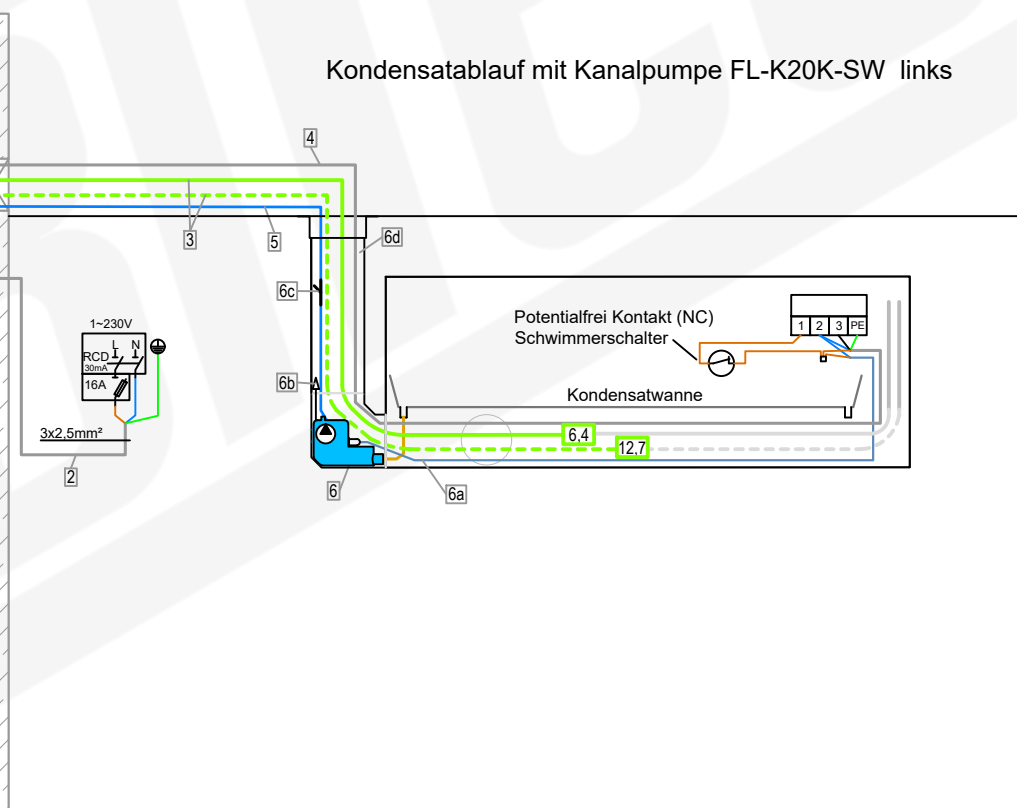

Mitsubishi Electric
 Monosplit mit Wandgerät
 Artikel 17309 (14239+14237)

Aussengerät
 MUZ-AP60VG
 Artikel 14239

Wandgerät
 MSZ-AP60VGK
 Artikel 14237

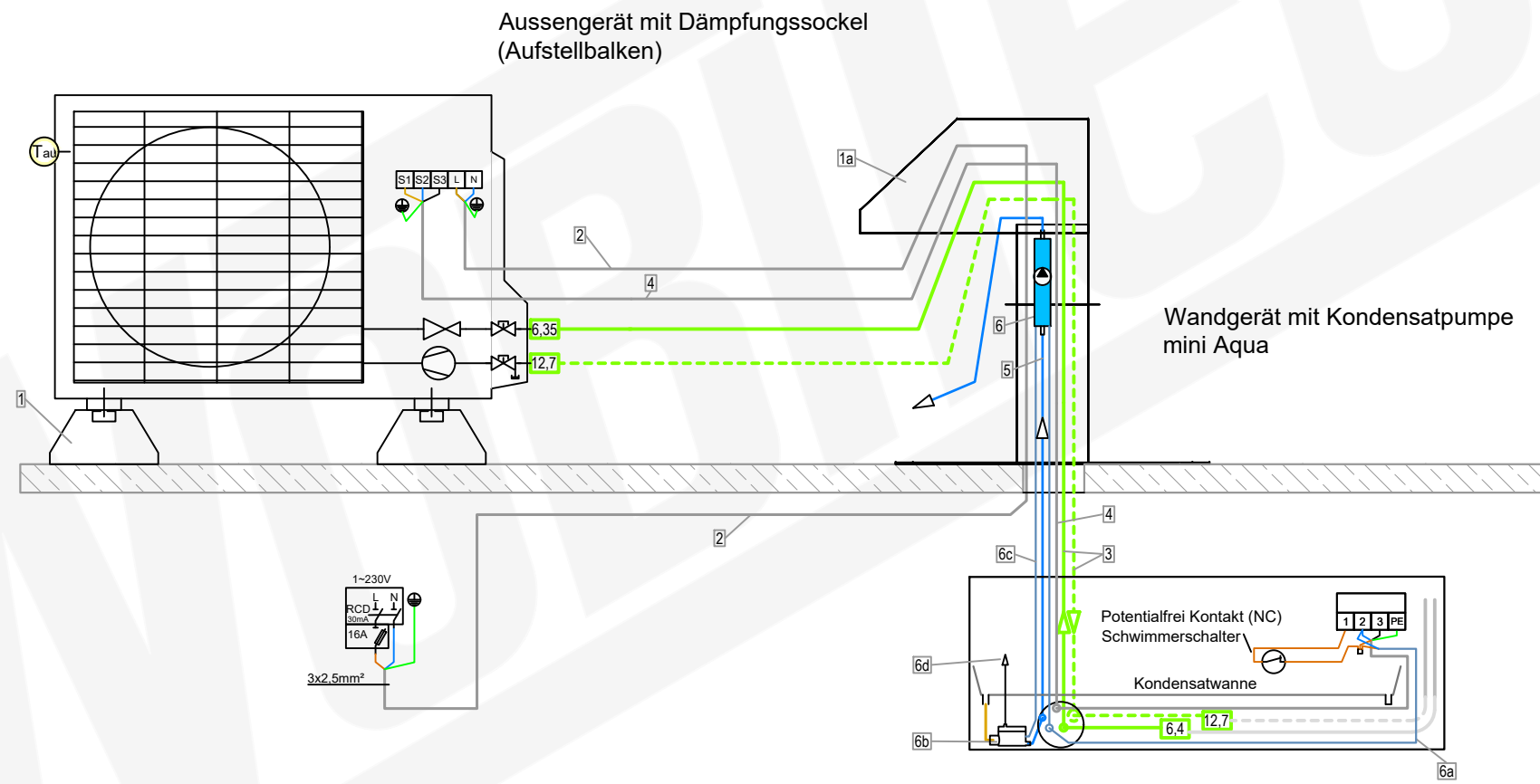

Zubehör Aussengerät
 für Flachdachmontage

	Artikel
1 GUS 2 x Dämpfungssockel GDS	3362
1a Dachdurchführung	3419

Zubehör Aussengerät-
 Stromversorgung

	Artikel
2 Elektroleitung NYY-J 3 x 2.5 mm² Erdkabel Schwarz	3159

Zubehör Installationsleitung

	Wunschlänge Meter	Artikel
3 DUO-Kältemittelleitung isoliert- 1/4" / 3/8" (6,35/12,7mm)		11763-001
4 Elektro-Verbindungskabel- NYY-J 5 x 1.5 mm² Erdkabel Schwarz		3160

Zubehör Wandgerät mit
 Kondensatpumpe mini aqua

	Artikel
5 Kondensatablaufleitung- 6 mm PVC-Schlauch verstärkt	7201 Wunschlänge Meter
6 Kondensatpumpe mini aqua mit Zubehör: 6a- Steckerkabel Zuleitung 1,5m 6b- Schwimmerschalter 6c- Steckerkabel Schwimmerschalter 6d- Schwimmerschalter-Entlüfter	11051

Mitsubishi Electric
 Monosplit mit Wandgerät
 Artikel 17309 (14239+14237)

Aussengerät
 MUZ-AP60VG
 Artikel 14239

Wandgerät
 MSZ-AP60VGK
 Artikel 14237

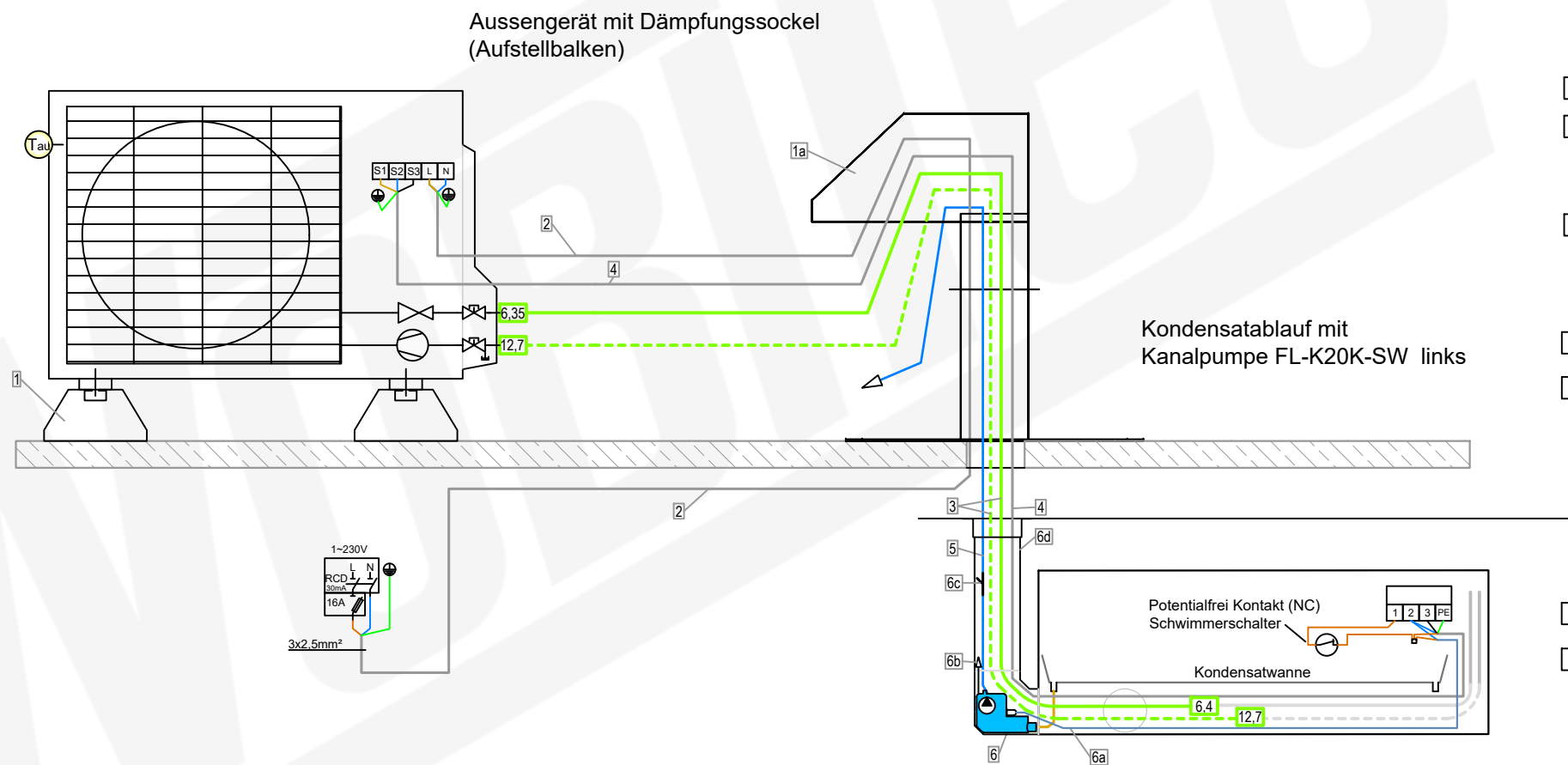

Zubehör Aussengerät
 für Flachdachmontage

Artikel	
1	GUS 2 x Dämpfungssockel GDS 3362
1a	Dachdurchführung 3419

Zubehör Aussengerät-
 Stromversorgung

Artikel	
2	Elektroleitung NYY-J 3 x 2.5 mm² Erdkabel Schwarz 3159

Zubehör Installationsleitung

Wunschlänge Meter	Artikel
3	DUO-Kältemittelleitung isoliert- 1/4" / 3/8" (6.35/12.7mm) 11763-001
4	Elektro-Verbindungskabel- NYY-J 5 x 1.5 mm² Erdkabel Schwarz 3160

Zubehör Wandgerät mit Kanalpumpe

Artikel	
5	Kondensatablauflleitung- 6 mm PVC-Schlauch verstärkt 7201
6	Kondensatpumpe FL-K20K-SW mit Zubehör: 7202

6a- Steckerkabel 1,5 m
 6b- Schwimmerschalter-Entlüfter
 6c- air intake = no siphoning. (Luftinlass = kein Hebereffekt)
 6d- Kabelkanal HxBxT mm: 60 x 80 x 750 mit Abdeckwinkel

Mitsubishi Electric
 Monosplit mit Wandgerät
 Artikel 17309 (14239+14237)

Aussengerät
 MUZ-AP60VG
 Artikel 14239

Wandgerät
 MSZ-AP60VGK
 Artikel 14237

Aussengerät mit Schrägdachkonsole

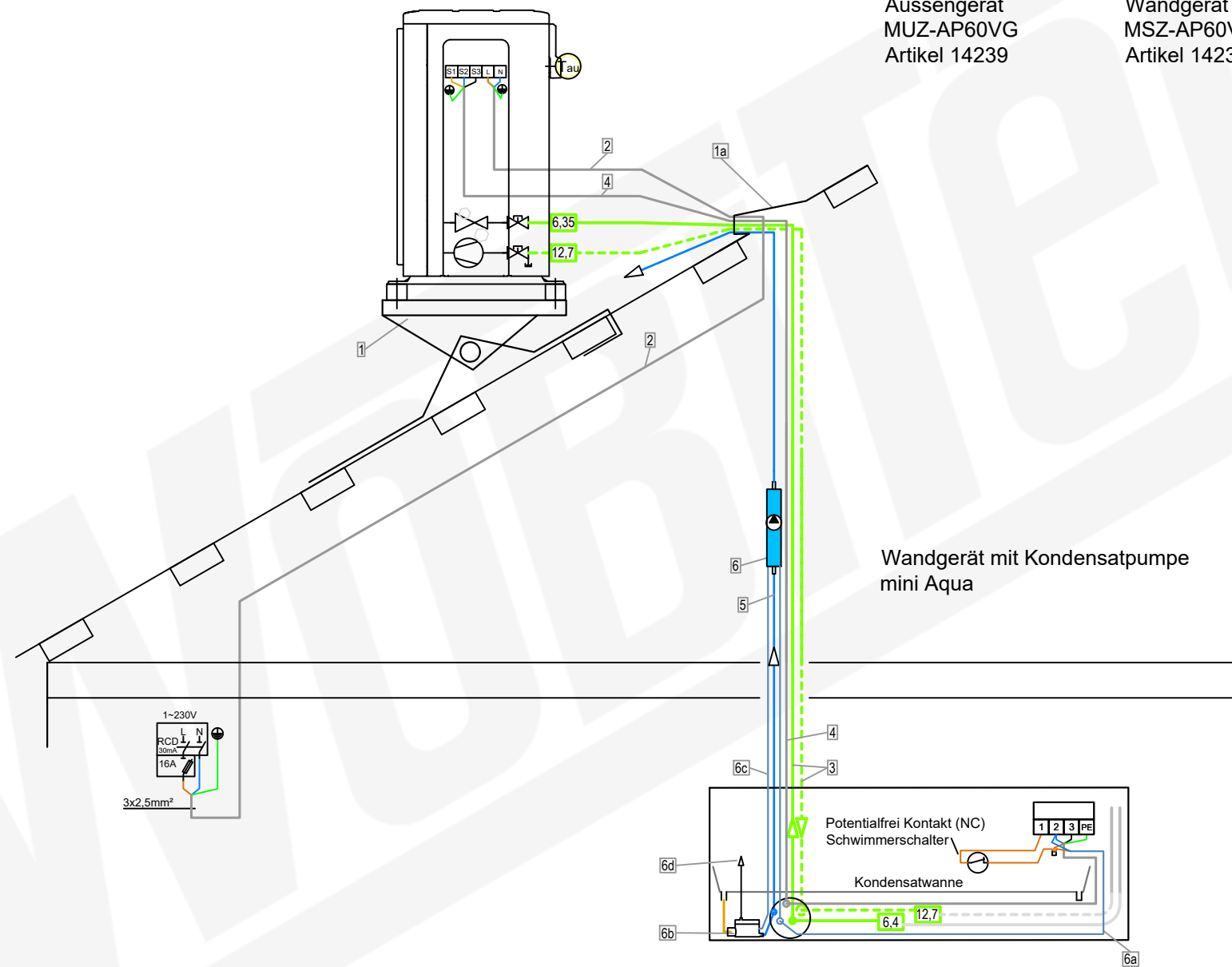

Zubehör Aussengerät
 für Schrägdach

	Artikel
1 Schrädgachkonsole-Dachtritt 800 x 2508 mm	19113-001
1a Solarziegel Dacheinführung	10104

Zubehör Aussengerät-
 Stromversorgung

	Artikel
2 Elektroleitung NYY-J 3 x 2.5 mm² Erdkabel Schwarz	3159

Zubehör Installationsleitung

	Wunschlänge Meter	Artikel
3 DUO-Kältemittelleitung isoliert-1/4" / 3/8" (6,35/12,7mm)		11763-001
4 Elektro-Verbindungskabel-NYY-J 5 x 1.5 mm² Erdkabel Schwarz		3160

Zubehör Wandgerät mit
 Kondensatpumpe mini aqua

	Artikel	Wunschlänge Meter
5 Kondensatablaufleitung-6 mm PVC-Schlauch verstärkt	7201	
6 Kondensatpumpe mini aqua mit Zubehör: 6a- Steckerkabel Zuleitung 1,5m 6b- Schwimmerschalter 6c- Steckerkabel Schwimmerschalter 6d- Schwimmerschalter-Entlüfter	11051	

5.2 Modelle MUZ-AP50VG, MUZ-AP60VG

5.2.1 Abmessungen

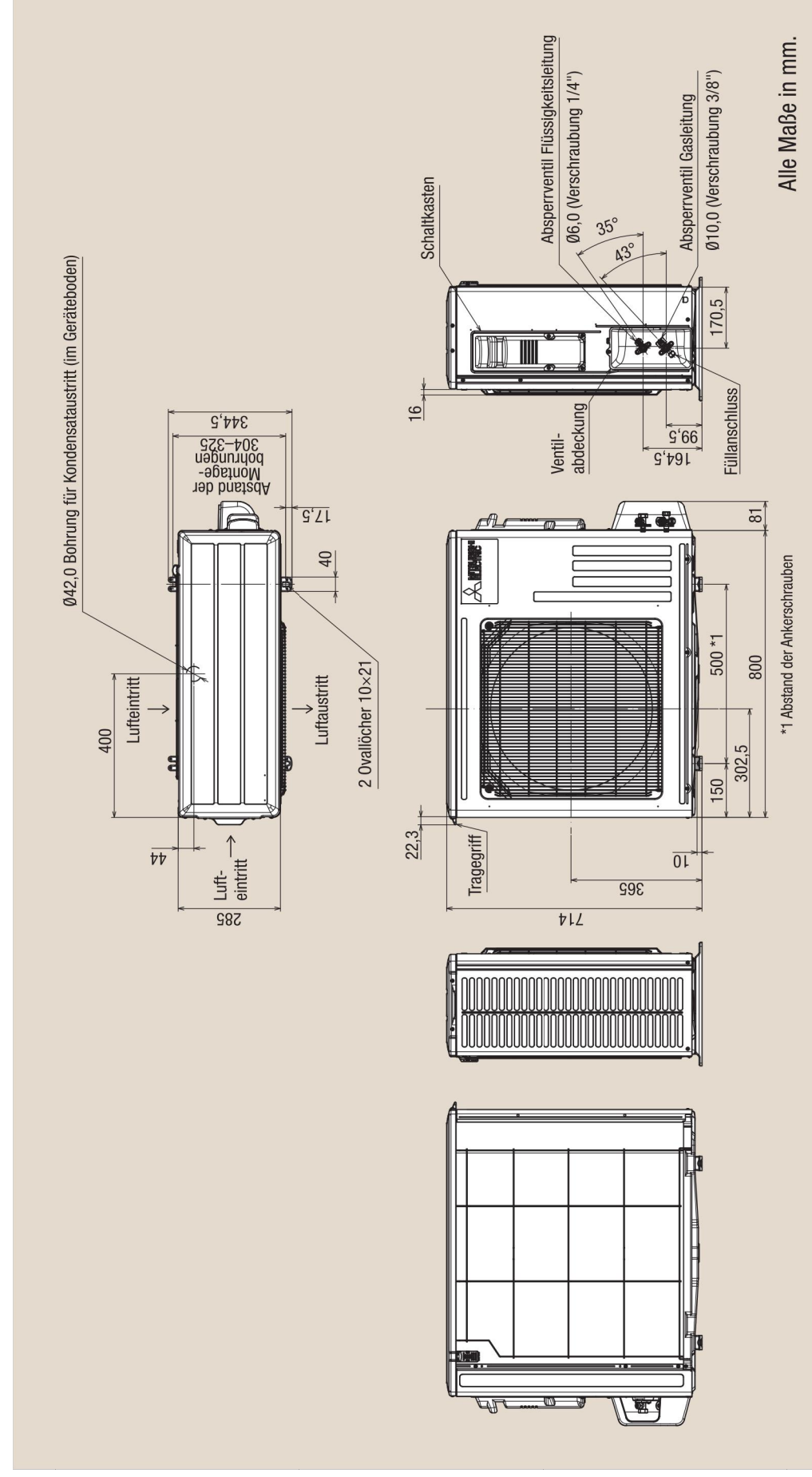

5.2.2 Mindestfreiräume

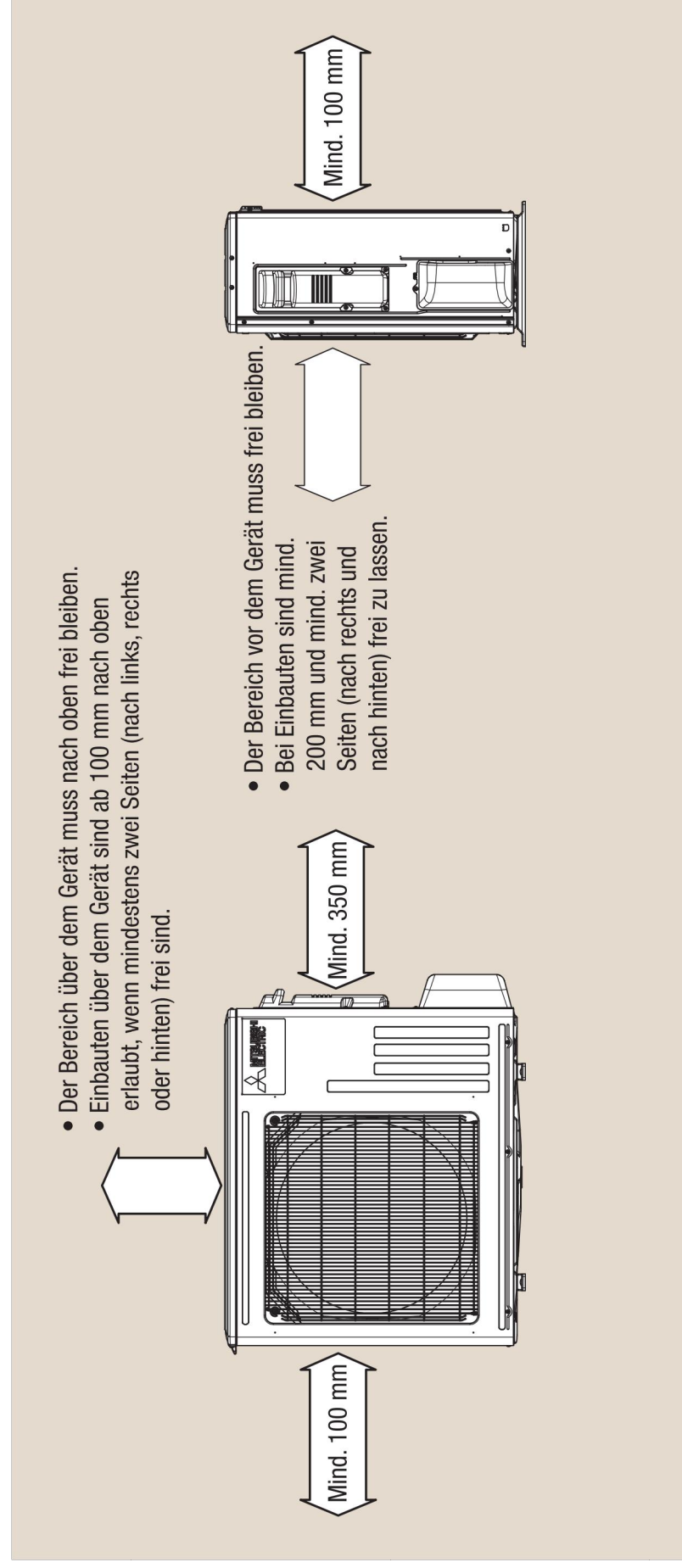

1.9 MSZ-AP60/71VGK
MSZ-Inverter-Wandgeräte Standard

ZUM INHALTSVERZEICHNIS

