

DAIKIN

KABEL- FERNBEDIENUNG

REFERENZHANDBUCH
FÜR DEN MONTEUR

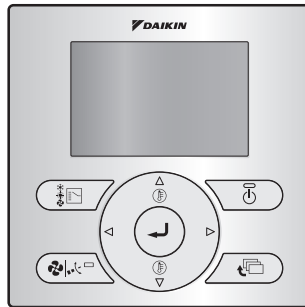

BRC073A1

**Bitte lesen Sie dieses Referenzhandbuch für den
Monteur durch, bevor Sie mit der Installation
dieses Produkts beginnen.**

| | |
|---|----|
| 1. Informationen zu diesem Dokument | 2 |
| 2. Sicherheitshinweise | 2 |
| 3. Zubehör | 5 |
| 4. Installation der Bedieneinheit | 5 |
| 5. Funktionen und Menüposten der Tasten der Bedieneinheit | 11 |
| 6. Einschalten | 14 |
| 7. Bauseitige Einstellungen | 15 |
| 8. Testbetrieb (nur Paar-Split) | 17 |
| 9. Prüfverfahren des Fehlerspeichers | 21 |
| 10. Verfahren zur Registrierung der Servicekontakt-Informationen | 22 |
| 11. Überprüfung der registrierten Details | 23 |
| 12. Uhrzeit & Kalender | 24 |
| 13. Sprache | 25 |
| 14. Gesperrte Tasten | 26 |
| 15. Funktionssperre | 27 |
| 16. Modus sperren | 28 |
| 17. Softwareaktualisierung mittels Updater | 30 |

1. Informationen zu diesem Dokument

Zielgruppe

Autorisierte Monteure

Dokumentationssatz

Dieses Dokument ist Teil eines Dokumentationssatzes. Der vollständige Satz besteht aus:

| Dokument | Enthält... | Format |
|--|--|--|
| Installations- und Bedienungsanleitung | Installations- und Bedienungsanweisungen | Papier (in der Verpackung) |
| Referenzhandbuch für den Monteur | Vorbereitung der Installation, technische Daten, Referenzdaten etc. | Digitale Dateien unter http://www.daikineurope.com/support-and-manuals/product-information/ |
| Referenzhandbuch für den Benutzer | Detaillierte schrittweise Anleitungen und Hintergrundinformationen für die grundlegende und erweiterte Nutzung | |

Neueste Ausgaben der mitgelieferten Dokumentation können auf der regionalen Daikin-Website oder auf Anfrage bei unserem Händler verfügbar sein.

Ausführliche Anweisungen finden Sie in den Installationsvideos, die unter <http://www.daikineurope.com/support-and-manuals/product-information/> verfügbar sind. Informationen zum Anschließen des Steckers S21 finden Sie in den Installationsvideos des Daikin Online Controllers.



2. Sicherheitshinweise

Bei der englischen Fassung der Anleitung handelt es sich um das Original. Bei den Anleitungen in anderen Sprachen handelt es sich um Übersetzungen des Originals.

■ **Ziehen Sie auch die dem Innengerät beiliegende Installationsanleitung zu Rate.**

Lesen Sie diese Sicherheitshinweise sorgfältig vor dem Installieren der Bedieneinheit durch.

- In diesem Handbuch sind die Sicherheitshinweise in WARNUNG und VORSICHT unterteilt. Sie enthalten wichtige Informationen bezüglich der Sicherheit. Befolgen Sie alle unten aufgeführten Anweisungen.

| | |
|--|---|
|  WARNUNG | Eine Missachtung dieser Anweisungen kann zu Körperverletzungen oder Tod führen. |
|  VORSICHT | Eine Missachtung dieser Anweisungen kann zu Sachbeschädigung oder Körperverletzungen führen, die je nach den Umständen ernsthaft sein können. |

- Führen Sie nach Abschluss der Installation einen Probelauf durch, um etwaige Fehler festzustellen, und erklären Sie dem Kunden anhand des Referenzhandbuchs für den Benutzer, wie die Klimaanlage zu bedienen ist. Bitten Sie den Kunden, dieses Referenzhandbuchs für den Monteur zusammen mit dem Referenzhandbuch für den Benutzer für späteres Nachschlagen aufzubewahren.

 **WARNUNG**

Beauftragen Sie Ihren Händler oder qualifiziertes Personal mit der Installation der Anlage. Versuchen Sie nicht, die Bedieneinheit selbst zu installieren. Eine unsachgemäße Installation kann zu Wasserlecks, elektrischen Schlägen oder Brand führen.

Wenden Sie sich bezüglich eines Standortwechsels und einer Neuinstallation der Bedieneinheit an Ihren Händler.

Eine unsachgemäße Installation kann zu Wasserlecks, elektrischen Schlägen oder Brand führen.

Installieren Sie die Bedieneinheit gemäß den Anweisungen in diesem Referenzhandbuch für den Monteur.

Eine unsachgemäße Installation kann zu Wasserlecks, elektrischen Schlägen oder Brand führen.

Verwenden Sie nur vorgeschriebenes Zubehör und Teile für die Installationsarbeiten.

Bei Verwendung ungeeigneter Teile besteht die Gefahr, dass das Gerät herunterfällt oder ein Wasserleck, elektrischer Schlag oder Brand verursacht wird.

Installieren Sie die Bedieneinheit auf einem Fundament, das stark genug für das Gewicht der Bedieneinheit ist.

Eine unzureichende Festigkeit des Untergrunds kann zum Sturz der Bedieneinheit und zu Verletzungen führen.

Elektroarbeiten müssen gemäß den relevanten lokalen und nationalen Bestimmungen und den Anweisungen in diesem Referenzhandbuch für den Monteur durchgeführt werden.

Verwenden Sie nur einen festgeschalteten Stromkreis. Unzureichende Stromkreis Kapazität und unsachgemäße Arbeitsausführung können zu elektrischen Schlägen oder Brand führen.

Führen Sie Installationsarbeiten immer bei abgeschalteter Stromversorgung durch.

Die Berührung von spannungsführenden Bauteilen kann zu einem Stromschlag führen.

Unterlassen Sie jegliches Zerlegen, Umbauen oder Reparieren des Gerätes.

Dies kann zu elektrischen Schlägen und/oder Bränden führen.

Vergewissern Sie sich, dass die gesamte Verkabelung sicher befestigt ist, die vorgeschriebenen Kabeltypen verwendet werden und die Klemmenanschlüsse oder Kabel keiner Belastung ausgesetzt sind.

Falsche Anschlüsse oder Befestigung der Kabel können zu abnormaler Wärmebildung oder einem Brand führen.

Die Wahl der Materialien und Installationen muss den zutreffenden nationalen und internationalen Normen entsprechen.

VORSICHT

Um Lecks und elektrische Schläge durch Eindringen von Wasser oder Insekten zu vermeiden, füllen Sie die Kabeldurchgangsöffnung mit Kitt.

Um elektrische Schläge zu vermeiden, berühren Sie das Gerät nicht mit nassen Händen.

Waschen Sie die Bedieneinheit nicht mit Wasser ab, weil dies zu elektrischen Schlägen oder Brand führen kann.

Installieren Sie Innen- und Außengerät sowie die Stromversorgungs- und Verbindungskabel in mindestens 1 m Abstand von Fernsehgeräten oder Radios, um Störungen oder Rauschen zu vermeiden.

(Je nach der einfallenden Signalstärke ist ein Abstand von 1 m eventuell nicht ausreichend, um Rauschen zu vermeiden.)

Installieren Sie die Klimaanlage nicht an folgenden Orten:

1. Orte mit hoher Konzentration von Mineralölnebel oder Dampf (z. B. in einer Küche).
Kunststoffteile können sich zersetzen und abfallen, was zu Wasserlecks führen kann.
2. Orte, an denen korrosive Gase, wie z. B. Schwefelsäuregas, erzeugt werden.
Korrosion von Kupferleitungen oder gelöteten Teilen kann zu Kältemittellecks führen.
3. In der Nähe von Maschinen, die elektromagnetische Strahlung abgeben.
Elektromagnetische Strahlung kann den Betrieb des Steuersystems stören und eine Funktionsstörung des Gerätes verursachen.
4. Orte, an denen brennbare Gase ausströmen können, an denen Kohlenstoffasern oder entzündliche Staubpartikel in der Luft vorhanden sind, oder an denen leicht flüchtige Zündstoffe, wie Lackverdünner oder Benzin, gehandhabt werden.
Der Betrieb des Gerätes unter solchen Bedingungen kann zu einem Brand führen.
5. Bereiche mit hohen Temperaturen oder direkten Flammen.
Orte, an denen Überhitzung und/oder Brand auftreten können.
6. Feuchte Bereiche oder Orte, wo das Gerät Wasser ausgesetzt sein kann.
Wenn Wasser in die Bedieneinheit eindringt, kann dies zu einem elektrischen Schlag führen und die internen Elektronikbauteile können ausfallen.

Wenn die Thermostat-Funktion der Bedieneinheit benutzt werden soll, wählen Sie den Installationsort nach folgenden Gesichtspunkten aus:

- Orte, an denen die Durchschnittstemperatur des Raumes erfasst werden kann.
- Orte, an denen das Gerät nicht direkter Sonneneinstrahlung ausgesetzt ist.
- Orte, die sich nicht in der Nähe einer Wärmequelle befinden.
- Orte, die nicht Luftzug von draußen ausgesetzt sind, z. B. in der Nähe einer sich oft öffnenden und schließenden Tür oder Orte in der Nähe des Luftauslasses des Innengeräts etc.
- Das Gerät darf nicht AUSSEN montiert werden.

3. Zubehör

Eine Liste des enthaltenen Zubehörs finden Sie auf Seite 7 in der Installations- und Bedienungsanleitung. Nicht enthalten, aber erforderlich: BRCW901A*.

| Posten Nr. | Länge |
|------------|-------|
| BRCW901A03 | 3 m |
| BRCW901A08 | 8 m |

4. Installation der Bedieneinheit

4-1 Den Installationsort der Bedieneinheit festlegen.

Befolgen Sie die "2. Sicherheitshinweise" bei der Wahl des Installationsorts.

4-2 Bohren Sie eine Kabeldurchgangsöffnung in die Wand, wenn die Kabel auf der Rückseite herausgeführt werden sollen.

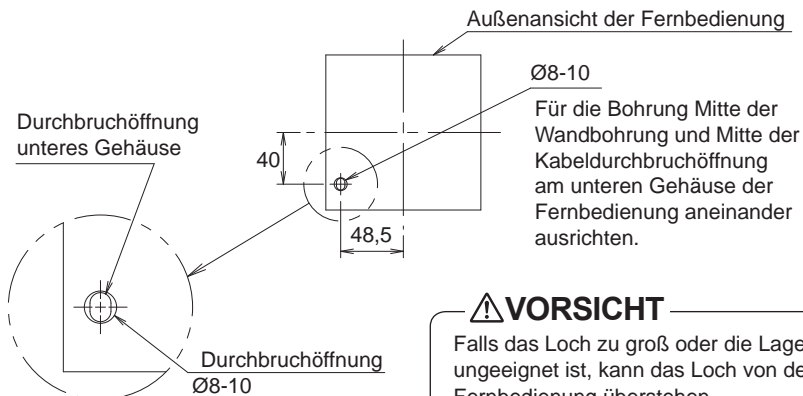

⚠ VORSICHT

Falls das Loch zu groß oder die Lage ungeeignet ist, kann das Loch von der Fernbedienung überstehen.

4-3 Ermitteln Sie die Richtung der Kabelauslassöffnung der Fernbedienung (hinten, links, oben links).

4-3-1 Hinten

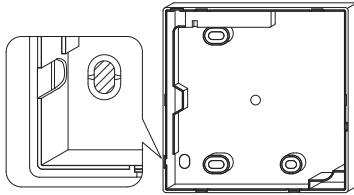

Die Kunststoffblende (schraffierter Bereich) ausschneiden.

4-3-2 Links

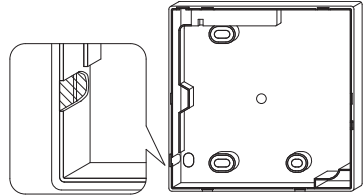

Die dünne Blende (schraffierter Bereich) mit einer Zange o. Ä. ausbrechen und dann Grate mit einer Feile o. Ä. entfernen.

4-3-3 Oben links

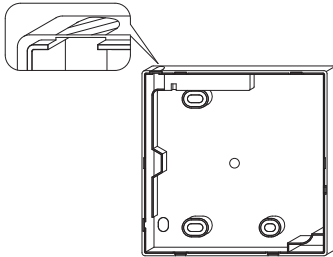

Die dünne Blende (schraffierter Bereich) mit einer Zange o. Ä. ausbrechen und dann Grate mit einer Feile o. Ä. entfernen.

4-4 Die Verkabelung durchführen.

4-4-1 Übersicht über die Anschlüsse

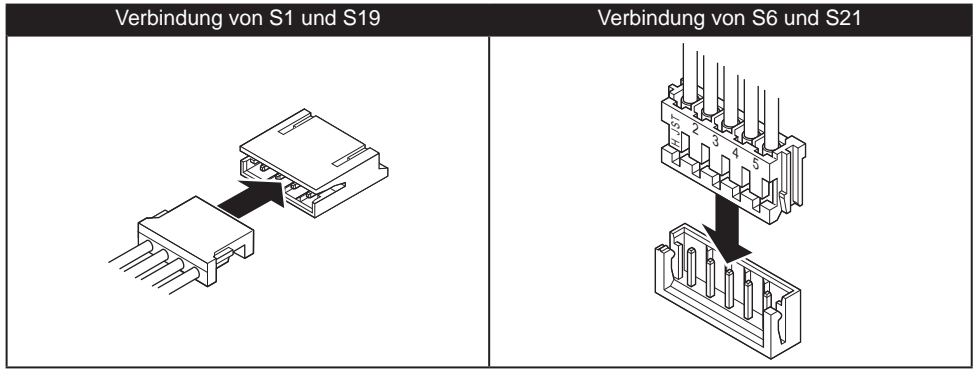

4-4-2 Hinten

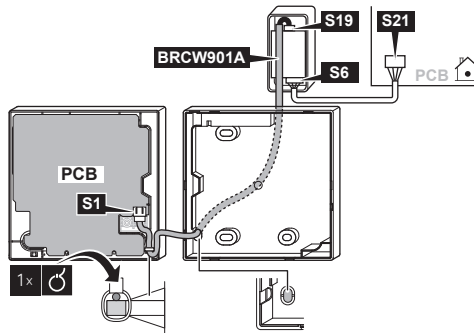

4-4-3 Links

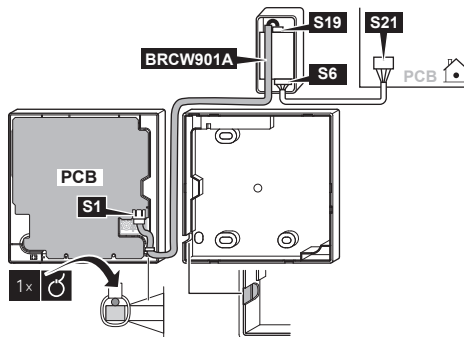

4-4-4 Oben links

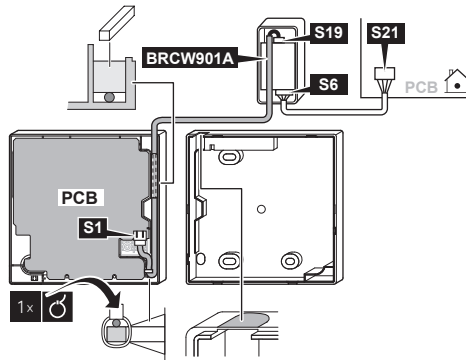

⚠ VORSICHT

- Führen Sie die Verdrahtung nicht in der Nähe eines Leistungskabels durch, um elektrisches Rauschen zu vermeiden (externes Rauschen).
- Die Kabel-Einzugsöffnung einwandfrei mit Kitt (vor Ort zu beschaffen) abdichten, um das Eindringen von Insekten o. Ä. zu verhindern.

⚠ VORSICHT

- Der Adapter bietet keinerlei Zugentlastung. Der Monteur muss für eine Zugentlastung an den Kabeln in der Nähe des Adapters sorgen.

❗ HINWEIS

- Erden Sie beide Enden des optionalen Kabels BRCW901A*.

4-5 Befestigungsverfahren des unteren Gehäuses

Führen Sie bei Verdrahtung der Bedieneinheit an der Rückseite die Verdrahtung durch den Auslass im unteren Gehäuseteil durch, bevor Sie die Bedieneinheit an der Wand montieren.

4-5-1 Wandmontage

Befestigen Sie die Fernbedienung mit den mitgelieferten Holzschrauben (2x).

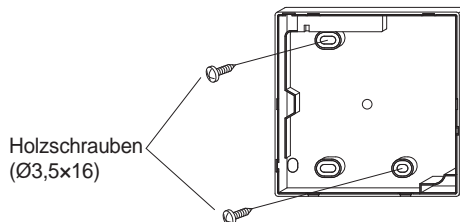

4-5-2 Montage des Schaltkastens

Befestigen Sie die Fernbedienung mit den mitgelieferten kleinen Schrauben (2x).

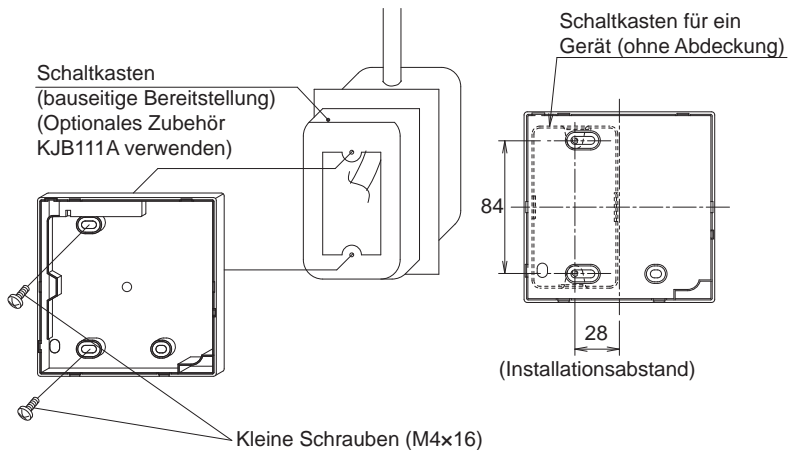
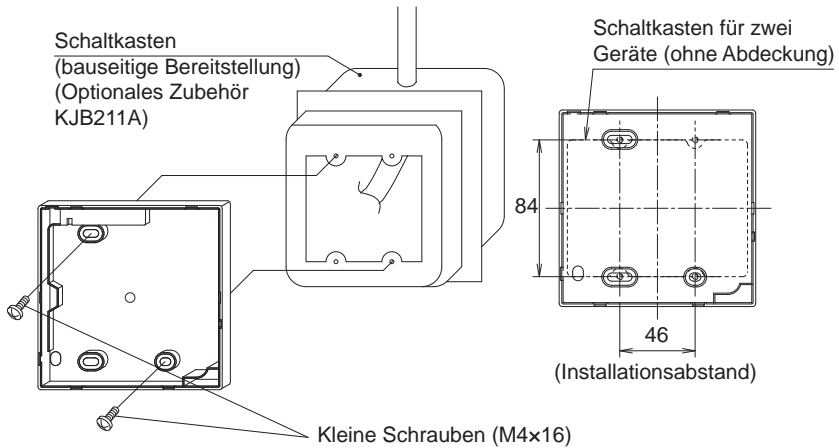

⚠ VORSICHT

- Wählen Sie für die Installation nach Möglichkeit eine ebene Oberfläche aus.
- Die Montageschrauben nicht zu fest anziehen, um Verformung des unteren Gehäuses zu vermeiden.

4-6 Befestigen des Bedieneinheit-Adapters

Entfernen Sie das obere Gehäuseteil des Bedieneinheit-Adapters und befestigen Sie dann das untere Gehäuseteil.

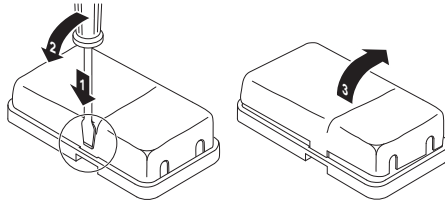

Montage mit den mitgelieferten Holzschrauben
(Ø3,5x16)

Montage mit dem mitgelieferten doppelseitigen
Klebeband

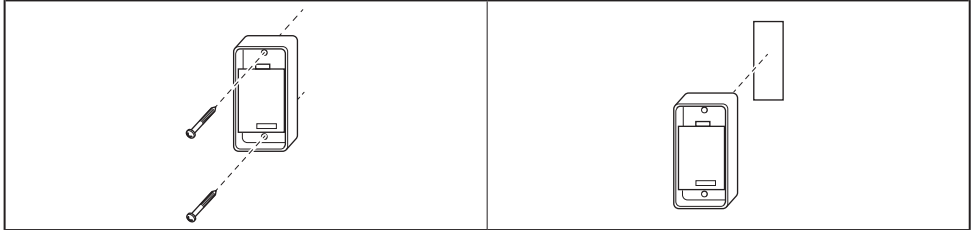

4-7 Befestigen des oberen Gehäuses

- Richten Sie das obere Gehäuse an den Zapfen des unteren Gehäuses (6 Stellen) aus und setzen Sie das obere Gehäuse ein.
- Achten Sie beim Befestigen darauf, dass die Kabel nicht eingeklemmt werden.
- Lösen Sie die am oberen Gehäuse angebrachte Schutzfolie ab.

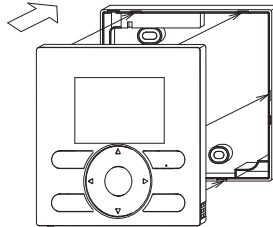

4-8 Entfernen des oberen Gehäuses

Stecken Sie einen Schlitzschraubendreher in die Schlitz im unteren Gehäuse ein (2 Stellen), um das obere Gehäuse zu entfernen.

HINWEIS

- Die Platine der Bedieneinheit ist im oberen Gehäuse installiert. Achten Sie darauf, die Platine nicht mit dem Schlitzschraubendreher zu beschädigen.
- Achten Sie darauf, dass die Platine des entfernten oberen Gehäuses nicht mit Staub oder Feuchtigkeit in Berührung kommt.

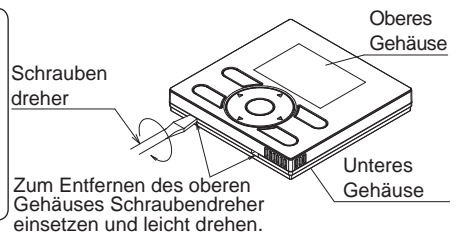

5. Funktionen und Menüposten der Tasten der Bedieneinheit

5-1 Funktionen und Menüelemente

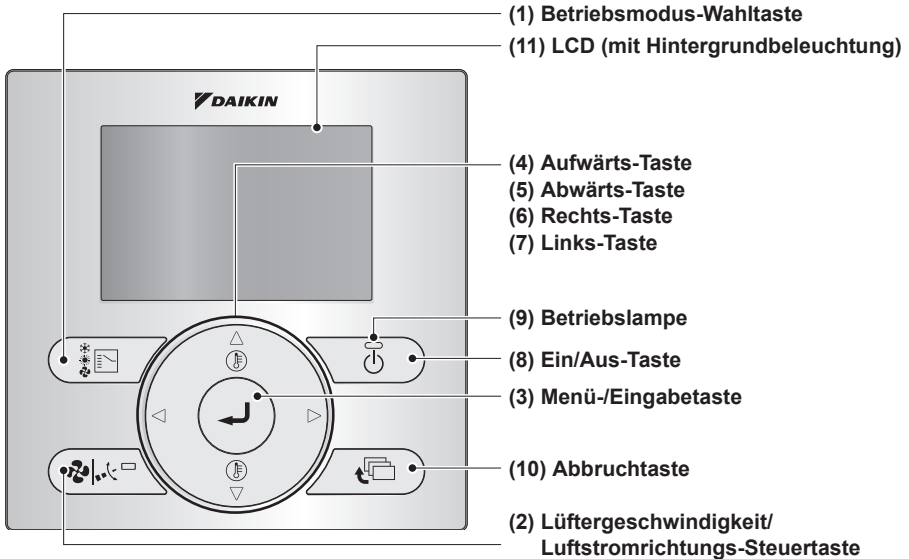

(1) Betriebsmodus-Wahltaste

- Diese Taste ist standardmäßig aktiviert. Informationen zur Deaktivierung finden Sie unter "14. Gesperrte Tasten" auf Seite 26.
- Drücken Sie diese Taste, um den gewünschten Betriebsmodus zu wählen.
- Die verfügbaren Modi hängen vom angeschlossenen Modell ab.

(2) Lüftergeschwindigkeit/Luftstromrichtungs-Steuertaste

- Dient zum Ändern der Lüftergeschwindigkeit und Luftstromrichtung.
- Die verfügbaren Lüftergeschwindigkeiten und Luftstromrichtungen variieren abhängig vom angeschlossenen Modell.

(3) Menü-/Eingabetaste

- Diese Taste ist standardmäßig aktiviert. Informationen zur Deaktivierung finden Sie unter "5-2 Aktivieren/Deaktivieren der Menü-/Eingabetaste und der Taste "Abbrechen"" auf Seite 13.

- Dient zur Anzeige des Hauptmenüs oder zur Bestätigung des ausgewählten Elements. (Einzelheiten zum Hauptmenü siehe Referenzhandbuch für den Benutzer.)

Hauptmenü*

| |
|---------------------------|
| Luftstromrichtung |
| Energiesparoptionen |
| Timer |
| Servicekontakt/Modellinfo |
| Konfiguration |
| Statusliste |
| Uhrzeit & Kalender |
| Sprache |

(4) Aufwärts-Taste ▲

- Dient zum Erhöhen des Sollwerts.
- Das nächste Element am oberen Ende wird markiert. (Drücken Sie die Taste weiter, um die Werte oder Elemente durchzublätern.)
- Dient zum Ändern des ausgewählten Elements.

(5) Abwärts-Taste ▼

- Dient zum Erniedrigen des Sollwerts.
- Das nächste Element am unteren Ende wird markiert.
(Drücken Sie die Taste weiter, um die Werte oder Elemente durchzublätern.)
- Dient zum Ändern des ausgewählten Elements.

(6) Rechts-Taste ►

- Dient zum Markieren des nächsten Elements auf der rechten Seite.
- Die Anzeige wechselt zum nächsten Bildschirm.

(7) Links-Taste ◀

- Dient zum Markieren des nächsten Elements auf der linken Seite.
- Die Anzeige wechselt zum vorigen Bildschirm.

(8) Ein/Aus-Taste

- Drücken Sie diese Taste, um die Klimaanlage zu starten bzw. zu stoppen.

(9) Betriebslampe (Grün)

- Diese Lampe leuchtet während des Betriebs auf.
- Diese Lampe blinkt, falls ein Fehler oder Betriebsartenkonflikt auftritt.
- Diese Lampe ist aus, wenn das Gerät außer Betrieb ist.

(10) Abbruchtaste

- Dient zum Zurückschalten auf den vorherigen Bildschirm.
- Halten Sie diese Taste für mindestens 4 Sekunden gedrückt, um das Menü "Wartungseinstellungen" anzuzeigen.

(11) LCD (mit Hintergrundbeleuchtung)

- Nach Betätigung einer beliebigen Taste leuchtet die Hintergrundbeleuchtung für ca. 30 Sekunden.
- Die mit den Tasten verbundenen Aktionen werden, abgesehen von der EIN/AUS-Taste, nicht ausgeführt, wenn die Hintergrundbeleuchtung nicht leuchtet.

Menü "Einstellungen"

| |
|---|
| Testbetrieb** Servicekontakt Bauseitige Einstellungen Fehlerspeicher |
|---|

*Die verfügbaren Menüelemente sind vom angeschlossenen Modell abhängig.

**Nicht angezeigt bei einer Mehrgeräteanlage.

! VORSICHT

- Um die Tasten Nach oben/Nach unten/Links/Rechts zu betätigen, muss immer ▲, ▼, ◀ oder ► gedrückt werden.

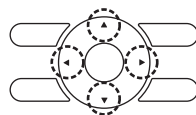

5-2 Aktivieren/Deaktivieren der Menü-/Eingabetaste und der Taste "Abbrechen"

Gehen Sie wie folgt vor, um die Menü-/Eingabetaste und die Taste "Abbrechen" im Grundbildschirm zu deaktivieren:

1. Halten Sie die Taste ► gedrückt.
2. Drücken Sie die 3 angezeigten Tasten gleichzeitig, während Sie die Taste ► gedrückt halten.

Befolgen Sie dasselbe Verfahren, um die Menü-/Eingabetaste und die Taste "Abbrechen" im Grundbildschirm zu aktivieren.

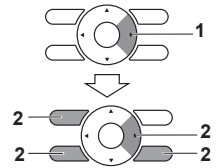

5-3 Beschreibung der Tastenfunktionen

<Hauptmenü>

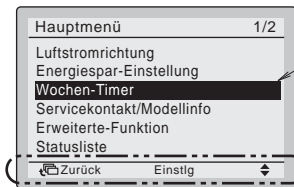

Hervorgehobene Anzeige (ausgewählte Elemente)

Anweisungen zur Betätigung der Tasten erscheinen.

6. Einschalten

- Stellen Sie sicher, dass die Verdrahtung des Innen-/Außengeräts abgeschlossen ist.
- Überprüfen Sie, dass die Schaltkastenabdeckung des Innen- und Außengeräts geschlossen ist, bevor Sie das Gerät einschalten.

Split-Klimaanlage an eine Bedieneinheit angeschlossen

6-1 Schalten Sie die Stromversorgung ein.

6-2 "Verbindung wird geprüft. Bitte eine Weile warten." wird angezeigt.

<Haupt-Bedieneinheit>

6-2

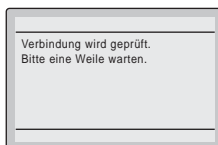

HINWEIS

Wenn der Text links angezeigt wird, leuchtet die Hintergrundbeleuchtung nicht auf, wenn eine der Tasten gedrückt wird.

6-3 Der Grundbildschirm wird angezeigt.

<Grundbildschirm>

6-3

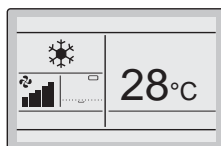

HINWEIS

- Informationen zur Auswahl einer anderen Sprache finden Sie unter "[13. Sprache](#)" auf Seite [25](#).
- Die bei erster Inbetriebnahme an der Bedieneinheit angezeigte Betriebsart hängt von der Betriebsart des Innengeräts ab.

7. Bauseitige Einstellungen

7-1 Halten Sie die Taste "Abbrechen" für mindestens 4 Sekunden gedrückt. Das Menü "Einstellungen" wird angezeigt.

7-1

<Grundbildschirm>

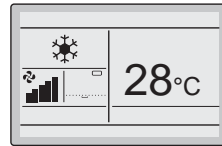

<Einstellungen>

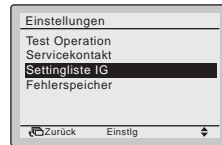

<Settingliste IG>

7-2 Wählen Sie **Settingliste IG** und drücken Sie die Menü-/Eingabetaste.

7-2

7-3 Markieren Sie "Modus-Nr." und wählen Sie die gewünschte "Modus-Nr." mithilfe der Taste ▲▼ (Nach oben/Nach unten). Die am häufigsten genutzten bauseitigen Einstellungen finden Sie auf der Seite 16.

7-3

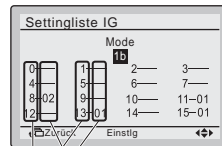

ZWEITE CODE-NR.
ERSTE CODE-(SW)-NR.

- Die aktuellen Einstellungen werden angezeigt.
- CODE-NR. " -- " bedeutet, dass keine Funktion verfügbar ist.

7-4 Markieren Sie die ZWEITE CODE-NR. der zu ändernden ERSTEN CODE-NR. und wählen Sie die gewünschte "ZWEITE CODE-NR." mit Hilfe der Tasten ▲▼ (Nach oben/Nach unten). Mehrere identische Modusnummer-Einstellungen sind verfügbar.



Drücken Sie die Menü-/Eingabetaste.



7-5 Drücken Sie die Menü-/Eingabetaste. Der Bestätigungsbildschirm wird angezeigt.

7-5

7-6

7-6 Wählen Sie **Ja** und drücken Sie die Menü-/Eingabetaste. Die Einstellungen werden gespeichert, und der Bildschirm mit den bauseitigen Einstellungen wird wieder angezeigt.

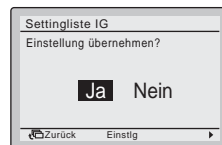

<Settingliste IG>

- 7-7** Nachdem alle Änderungen abgeschlossen sind, drücken Sie die Taste "Abbrechen" zweimal.
- 7-8** Die Hintergrundbeleuchtung erlischt und "Verbindung wird geprüft. Bitte eine Weile warten." wird während der Initialisierung angezeigt. Nach der Initialisierung wird der Grundbildschirm wieder angezeigt.

| Modus-Nr. (Hinweis 1) | ERSTE CODE- NR. | Beschreibung der Einstellungen | ZWEITE CODE-NR. (Hinweis 2) | | | |
|--------------------------|-----------------------|--|-----------------------------|------------|------------|-------------------|
| | | | 01 | 02 | 03 | 04 |
| 1b | 13 | Symbol oder Symbol+Text am Grundbildschirm | Symbol+Text | Symbol | — | — |
| 1e | 2 | Rücksetzbetrieb | Nicht verwenden | Nur Heizen | Nur Kühlen | Kühlen und Heizen |

8. Testbetrieb (nur Paar-Split)

* Im Falle von Multi-Split-Modellen die dem Außengerät beigegefügte Anleitung zur Hand nehmen.

HINWEIS

- Im Falle von Multi-Split-Modellen kann der Testbetrieb nicht verwendet werden.

Nehmen Sie auch die dem Innengerät und Außengerät beiliegende Installationsanleitung zur Hand.

- Prüfen Sie, ob die Verkabelungsarbeiten von Innen- und Außengerät abgeschlossen sind.
- Prüfen Sie, ob die Schaltkastenabdeckung von Innen- und Außengerät geschlossen ist.
- Nachdem die Verlegung der Kältemittelleitungen, Ablaufleitungen und elektrischen Kabel abgeschlossen ist, reinigen Sie die Innenseite des Innengerätes und der Zierblende.
- Führen Sie den Testbetrieb nach dem folgenden Verfahren durch.

HINWEIS

- Durch Drücken einer beliebigen Bedienungstaste wird die Hintergrundbeleuchtung für ca. 30 Sekunden eingeschaltet.
- Betätigen Sie die Tasten nur bei leuchtender Hintergrundbeleuchtung. Die EIN/AUS-Taste kann jedoch auch betätigt werden, wenn die Hintergrundbeleuchtung aus ist.

- 8-1** Schalten Sie die Stromversorgung mindestens 6 Stunden vor Beginn des Testbetriebs ein, um den Verdichter zu schützen.

⚠ VORSICHT

Vergewissern Sie sich vor Betriebsbeginn, dass die Außentafel und die Rohrleitungsabdeckung geschlossen ist (Stromschlaggefahr).

- 8-2** Stellen Sie sicher, dass sowohl das Flüssigkeits- als auch das Gas-Absperrventil geöffnet sind.

HINWEIS

Nach einer Entlüftung der Vakuumpumpe steigt der Kältemitteldruck u. U. nicht, obwohl das Absperrventil geöffnet wird. Der Grund dafür liegt darin, dass das Kältemittelsystem des Außengerätes vom elektrischen Expansionsventil o. Ä. blockiert wird. Der Betrieb stellt kein Problem dar.

- 8-3** Stellen Sie die Betriebsart mithilfe der Betriebsart-Wahltaste auf Kühlen ein.

- 8-4** Halten Sie die Taste "Abbrechen" für mindestens 4 Sekunden gedrückt. Das Menü "Einstellungen" wird angezeigt.

8-3
8-4

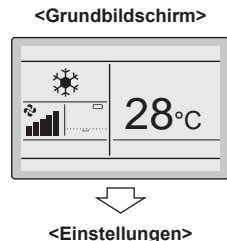

Halten Sie die Taste "Abbrechen" bei leuchtender Hintergrundbeleuchtung für mindestens 4 Sekunden gedrückt.

8-5 Wählen Sie **Testbetrieb EIN/AUS** und drücken Sie die Menü-/Eingabetaste. Der Grundbildschirm erscheint wieder und "Test Operation" wird angezeigt.

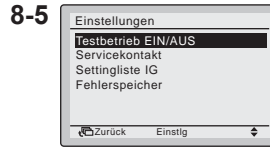

Drücken Sie die Menü-/Eingabetaste.

8-6 Drücken Sie die Ein/Aus-Taste innerhalb von etwa 10 Sekunden. Der Testbetrieb beginnt. Überprüfen Sie den Betriebszustand für 3 Minuten.

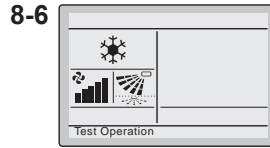

Drücken Sie die Ein/Aus-Taste (innerhalb von 10 Sekunden).

HINWEIS

Der Testbetrieb kann auch gestartet werden, indem zunächst 8-6 und dann 8-5 durchgeführt werden.

8-7 Drücken Sie die Menü-/Eingabetaste auf dem Grundbildschirm. Das Hauptmenü wird angezeigt.

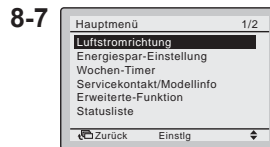

Drücken Sie die Menü-/Eingabetaste.

8-8 Wählen Sie **Luftstromrichtung** und drücken Sie die Menü-/Eingabetaste.

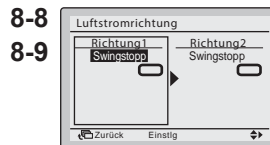

Ändern Sie die Luftstromrichtung mithilfe der Tasten ▲▼ (Aufwärts/Abwärts).

8-9 Drücken Sie die Tasten ▲▼, um die gewünschte Luftstromrichtung auszuwählen, und drücken Sie dann die Menü-/Eingabetaste. Der Grundbildschirm wird wieder angezeigt.



Drücken Sie die Menü-/Eingabetaste.

8-10 Halten Sie die Taste "Abbrechen" auf dem Grundbildschirm für mindestens 4 Sekunden gedrückt. Das Menü "Einstellungen" wird angezeigt.

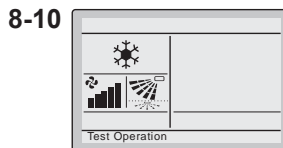

Halten Sie die Taste "Abbrechen" bei leuchtender Hintergrundbeleuchtung für mindestens 4 Sekunden gedrückt.

<Menü "Einstellungen">

8-11 Wählen Sie **Testbetrieb EIN/AUS** im Menü "Einstellungen" und drücken Sie dann die Menü-/Eingabetaste. Der Grundbildschirm erscheint wieder und der Normalbetrieb ist wieder möglich.

8-11

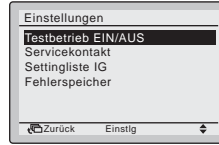

Drücken Sie die Menü-/Eingabetaste.



<Grundbildschirm>

8-12 Überprüfen Sie die Funktionen gemäß dem Referenzhandbuch für den Benutzer.

8-13 Wenn die Zierblende nicht installiert wird, schalten Sie die Stromversorgung aus, nachdem der Testbetrieb beendet ist.

HINWEIS

Der Testbetrieb wird automatisch nach 30 Minuten beendet.

⚠ VORSICHT

- Falls die Innenarbeit nach dem Ende des Testbetriebs noch nicht abgeschlossen ist, erklären Sie dem Kunden, dass er bis zum Abschluss der Innenarbeit das Gerät nicht in Betrieb nehmen darf, um das Innengerät zu schützen.
- (Falls das Innengerät in Betrieb genommen wird, kann es durch die während der Innenarbeit von Lacken oder Klebstoffen entstehenden Ausdünstungen verunreinigt werden. Außerdem können Wasserspritzer oder Wasserlecks auftreten.)

⚠ VORSICHT

- Falls es nicht möglich ist, das Gerät aufgrund einer Störung in Betrieb zu nehmen, ziehen Sie **Fehlerdiagnoseverfahren** zu Rate.
- Prüfen Sie nach Abschluss des Testbetriebs gemäß dem folgenden Verfahren, dass kein Fehlercode-Eintrag auf dem Bildschirm "Servicekontakt/Modellinfo" angezeigt wird.

8-14 Drücken Sie die Menü-/Eingabetaste auf dem Grundbildschirm. Das Hauptmenü wird angezeigt.

8-14

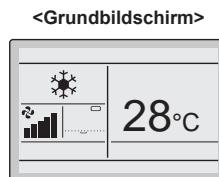

Drücken Sie die Menü-/Eingabetaste.



<Hauptmenü>

8-15 Wählen Sie **Servicekontakt/Modellinfo** und drücken Sie die Menü-/Eingabetaste.

8-15

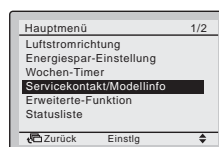

Drücken Sie die Menü-/Eingabetaste.



8-16 Der Bildschirm "Servicekontakt/Modellinfo" wird angezeigt. Prüfen Sie, dass kein Fehlercode-Eintrag auf dem Bildschirm angezeigt wird.

8-16
8-17

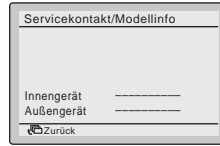

Halten Sie die EIN/AUS-Taste für mindestens 4 Sekunden gedrückt.

8-17 Falls der letzte Fehlercode angezeigt wird, führen Sie die Fehlerdiagnose gemäß der "Fehlercodeliste" in der Installationsanleitung des Innengerätes durch. Nachdem die Fehlerdiagnose beendet ist, halten Sie die Ein/Aus-Taste auf dem Bildschirm "Servicekontakt/Modellinfo" für mindestens 4 Sekunden gedrückt, um das Fehlercode-Protokoll zu löschen.

HINWEIS

Wenn bei Durchführung dieses Verfahrens kein Fehlercode angezeigt wird, hat das System den Testbetrieb normal abgeschlossen.

Fehlerdiagnoseverfahren

- Wenn die Bedieneinheit eines der Elemente in der folgenden Tabelle anzeigt, überprüfen Sie die Details in der Tabelle.
- Wenn ein Fehler auftritt, wird "⚠" angezeigt. Führen Sie die Fehleranalyse gemäß der "Fehlercodeliste" in der Installationsanleitung des Innengerätes durch. Informationen dazu, wie Sie den Bildschirm "FB-Fehlerprotokoll" anzeigen, finden Sie unter "[9. Prüfverfahren des Fehlerspeichers](#)".

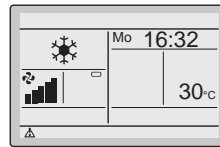

| Anzeige der Bedieneinheit | Beschreibung |
|--|--|
| Keine Anzeige | <ul style="list-style-type: none"> • Stromausfall, Versorgungsspannungsfehler oder offene Phase • Falsche Verkabelung (zwischen Innen- und Außengerät) • Montagefehler der Innengeräteplatine • Trennung der Verdrahtung der Bedieneinheit • Ausfall der Bedieneinheit • Durchgebrannte Sicherung (Außengerät) |
| "Verbindung wird geprüft. Bitte eine Weile warten." wird angezeigt.* | <ul style="list-style-type: none"> • Montagefehler der Innengeräteplatine • Falsche Verkabelung (zwischen Innen- und Außengerät) |

* Obwohl "Verbindung wird geprüft. Bitte eine Weile warten." für bis zu 180 Sekunden nach dem Einschalten angezeigt wird, stellt dies keinen Fehler dar. (Ermitteln Sie nach 180 Sekunden, ob der Fehlercode "U5" angezeigt wird.)

9. Prüfverfahren des Fehlerspeichers

9-1 Halten Sie die Taste "Abbrechen" auf dem Grundbildschirm für mindestens 4 Sekunden gedrückt. Das Menü "Einstellungen" wird angezeigt.

<Grundbildschirm>

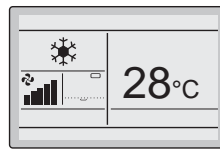

Halten Sie die Taste "Abbrechen" bei leuchtender Hintergrundbeleuchtung für mindestens 4 Sekunden gedrückt.



9-2 Wählen Sie **Fehlerspeicher** und drücken Sie die Menü-/Eingabetaste. Das Menü "Fehlerspeicher" wird angezeigt.

<Einstellungen>

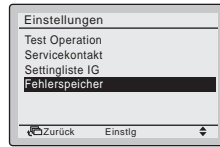

Drücken Sie die Menü-/Eingabetaste.



9-3 Wählen Sie **System** und drücken Sie die Menü-/Eingabetaste. Die Fehlercodes können im Menü "System" überprüft werden.

9-3

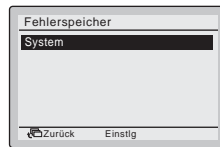

Drücken Sie die Menü-/Eingabetaste.



9-4 Im Menü "System" werden die letzten 10 Elemente in der Reihenfolge ihres Auftretens angezeigt.

9-4

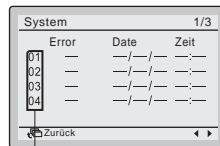

9-5



9-5 Drücken Sie die Taste "Abbrechen" im Menü "FB-Fehlerprotokoll" 3 Mal. Der Grundbildschirm wird wieder angezeigt.

Neuenter Eintrag

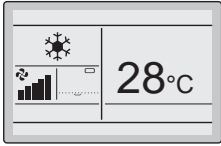

10. Verfahren zur Registrierung der Servicekontakt-Informationen

- Registrierung der Servicekontakt-Informationen.

10-1 Halten Sie die Taste "Abbrechen" auf dem Grundbildschirm für mindestens 4 Sekunden gedrückt. Das Menü "Einstellungen" wird angezeigt.

10-1   Halten Sie die Taste "Abbrechen" bei leuchtender Hintergrundbeleuchtung für mindestens 4 Sekunden gedrückt.

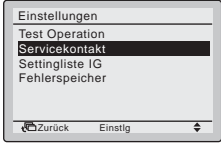

10-2 Wählen Sie **Servicekontakt** und drücken Sie die Menü-/Eingabetaste. Der Bildschirm "Servicekontakt" wird angezeigt.

10-2   Drücken Sie die Menü-/Eingabetaste.

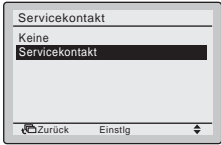
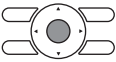

10-3 Wählen Sie **Servicekontakt** und drücken Sie die Menü-/Eingabetaste.

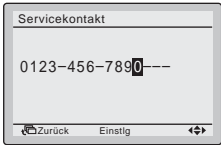
10-3   Drücken Sie die Menü-/Eingabetaste.

10-4 Ändern Sie die Telefonnummer mithilfe der Taste ▲▼ (Aufwärts/Abwärts). Geben Sie die Ziffern von links nach rechts ein und verwenden Sie " - " für eine Leerstelle.

10-4   Drücken Sie die Menü-/Eingabetaste.

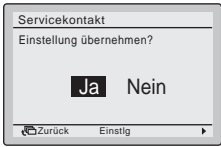
10-5 Drücken Sie die Menü-/Eingabetaste. Der Bildschirm zur Bestätigung der Einstellungen wird angezeigt.

10-5   Drücken Sie die Menü-/Eingabetaste.

10-6 Wählen Sie **Ja** und drücken Sie die Menü-/Eingabetaste. Die Einstellungen werden gespeichert und das Menü "Einstellungen" wird wieder angezeigt.

10-6  Drücken Sie die Menü-/Eingabetaste.

10-7 Drücken Sie die Taste "Abbrechen" einmal. Der Grundbildschirm wird wieder angezeigt.

10-7  Drücken Sie die Taste "Abbrechen" einmal. Der Grundbildschirm wird wieder angezeigt.

11. Überprüfung der registrierten Details

11-1 Drücken Sie die Menü-/Eingabetaste auf dem Grundbildschirm. Das Hauptmenü wird angezeigt.

11-1

<Grundbildschirm>

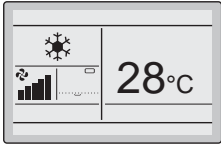

Drücken Sie die Menü-/Eingabetaste.

11-2 Wählen Sie **Servicekontakt/Modellinfo** und drücken Sie die Menü-/Eingabetaste. Der Bildschirm "Servicekontakt/Modellinfo" wird angezeigt.

11-2

<Hauptmenü>

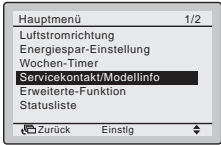

Drücken Sie die Menü-/Eingabetaste.

11-3 Stellen Sie sicher, dass die Kontaktinformationen richtig eingegeben sind.

11-3

Servicekontakt/Modellinfo



Die registrierten Details werden angezeigt.

11-4 Drücken Sie die Taste "Abbrechen" zweimal. Der Grundbildschirm wird wieder angezeigt.

12. Uhrzeit & Kalender

12-1 Drücken Sie die Menü-/Eingabetaste auf dem Grundbildschirm. Das Hauptmenü wird angezeigt.

12-1

<Grundbildschirm>

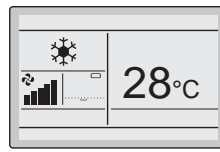

Drücken Sie die Menü-/Eingabetaste.



12-2 Wählen Sie **Uhrzeit & Kalender** und drücken Sie die Menü-/Eingabetaste. Das Menü "Uhrzeit & Kalender" wird angezeigt.

12-2

<Hauptmenü>

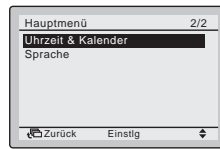

Drücken Sie die Menü-/Eingabetaste.



12-3 Wählen Sie **Datum & Zeit** und drücken Sie die Menü-/Eingabetaste. Das Menü "Datum & Zeit" wird angezeigt.

12-3

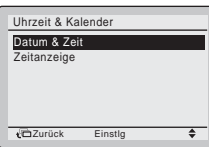

Drücken Sie die Menü-/Eingabetaste.



12-4 Wählen Sie "Jahr", "Monat", "Tag" und "Uhrzeit" mithilfe der Tasten ◀▶ (Links/Rechts) und ändern Sie den Wert mithilfe der Tasten ▲▼ (Nach oben/Nach unten). Wenn die Tasten gedrückt und gehalten werden, ändern sich die Werte kontinuierlich.

12-4



Drücken Sie die Menü-/Eingabetaste.

12-5

12-5 Drücken Sie die Menü-/Eingabetaste. Der Bestätigungsbildschirm wird angezeigt.

HINWEIS

Der Wochentag wird automatisch eingestellt.



12-6 Wählen Sie **Ja** und drücken Sie die Menü-/Eingabetaste. Die Einstellungsdetails werden bestätigt und der Grundbildschirm wird wieder angezeigt.

12-6

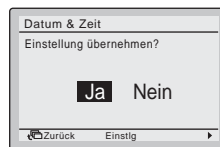

Drücken Sie die Menü-/Eingabetaste.



<Grundbildschirm>

HINWEIS

Wenn ein Stromausfall länger als 48 Stunden dauert, wird die Zeit zurückgesetzt und muss erneut eingestellt werden.

13. Sprache

13-1 Drücken Sie die Menü-/Eingabetaste auf dem Grundbildschirm. Das Hauptmenü wird angezeigt.

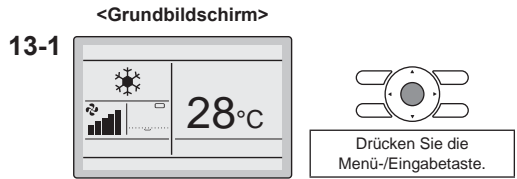

13-2 Wählen Sie **Sprache** und drücken Sie die Menü-/Eingabetaste. Das Menü "Sprache" wird angezeigt.

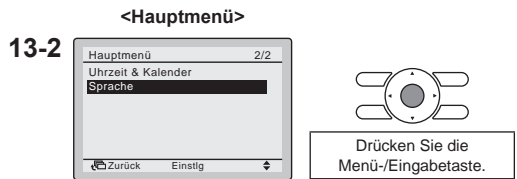

13-3 Drücken Sie die Tasten ▲▼ (Nach oben/Nach unten), um die gewünschte Sprache auszuwählen, und drücken Sie dann die Menü-/Eingabetaste. Die Einstellungsdetails werden bestätigt und der Grundbildschirm wird wieder angezeigt.

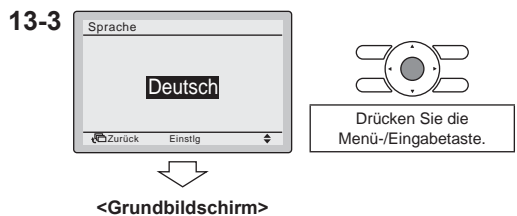

Die verfügbaren Sprachen sind vom installierten Sprachpaket abhängig. Standardmäßig wird das erste Sprachpaket installiert. Um ein anderes Sprachpaket zu installieren, muss eine Softwareaktualisierung durchgeführt werden. Weitere Informationen zur Durchführung einer Softwareaktualisierung finden Sie unter ["17. Softwareaktualisierung mittels Updater"](#) auf Seite 30.

| Sprachpaket 1 | | Sprachpaket 2 | | Sprachpaket 3 | |
|---------------|----------------|---------------|-------------|---------------|------------|
| 7 Sprachen | | 7 Sprachen | | 7 Sprachen | |
| 1) EN | Englisch | 1) EN | Englisch | 1) EN | Englisch |
| 2) DE | Deutsch | 2) CZ | Tschechisch | 2) RU | Russisch |
| 3) FR | Französisch | 3) HR | Kroatisch | 3) EL | Griechisch |
| 4) IT | Italienisch | 4) HU | Ungarisch | 4) TR | Türkisch |
| 5) ES | Spanisch | 5) SL | Slowenisch | 5) PL | Polnisch |
| 6) PT | Portugiesisch | 6) RO | Rumänisch | 6) SR | Serbisch |
| 7) NL | Niederländisch | 7) BG | Bulgarisch | 7) SK | Slowakisch |

14. Gesperrte Tasten

- Die Anzahl der bedienbaren Tasten kann eingeschränkt werden.

14-1 Drücken Sie die Menü-/Eingabetaste auf dem Grundbildschirm. Das Hauptmenü wird angezeigt.

<Grundbildschirm>

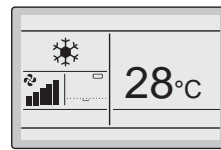

Drücken Sie die Menü-/Eingabetaste.

14-2 **Sperre** kann durch Drücken der Menü-/Eingabetaste für mindestens 4 Sekunden sichtbar gemacht werden.

14-2

<Hauptmenü>

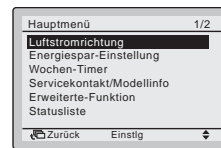

Drücken Sie 4 Sekunden lang die Menü-/Eingabetaste.

14-3 Wählen Sie **Sperre** und drücken Sie die Menü-/Eingabetaste. Das Menü "Sperre" wird angezeigt.

14-3

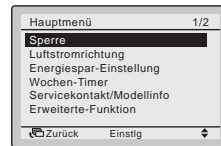

Drücken Sie die Menü-/Eingabetaste.

14-4 Wählen Sie **Gesperrte Tasten** und drücken Sie die Menü-/Eingabetaste. Das Menü "Gesperrte Tasten" wird angezeigt.

14-4

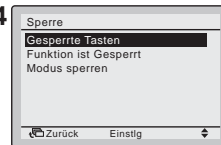

Drücken Sie die Menü-/Eingabetaste.

14-5 Wählen Sie "Ho/Ru/Li/Re", "EIN/AUS", "MODE", "Lüfterge." mit Hilfe der Taste ◀▶ (Links/Rechts) und "Gesperrt/Frei" mit Hilfe der Tasten ▲▼ (Nach unten/Nach oben) aus.

14-5

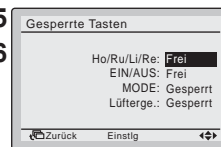

Drücken Sie die Menü-/Eingabetaste.

14-6 Drücken Sie die Menü-/Eingabetaste. Der Bestätigungsbildschirm wird angezeigt.

14-6

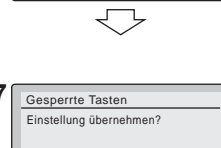

Drücken Sie die Menü-/Eingabetaste.

14-7 Wählen Sie **Ja** und drücken Sie die Menü-/Eingabetaste. Die Einstellungsdetails werden gespeichert und der Grundbildschirm wird wieder angezeigt.

14-7

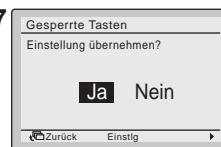

Drücken Sie die Menü-/Eingabetaste.

<Grundbildschirm>

15. Funktionssperre

- Die Anzahl der ausführbaren Funktionen kann eingeschränkt werden.

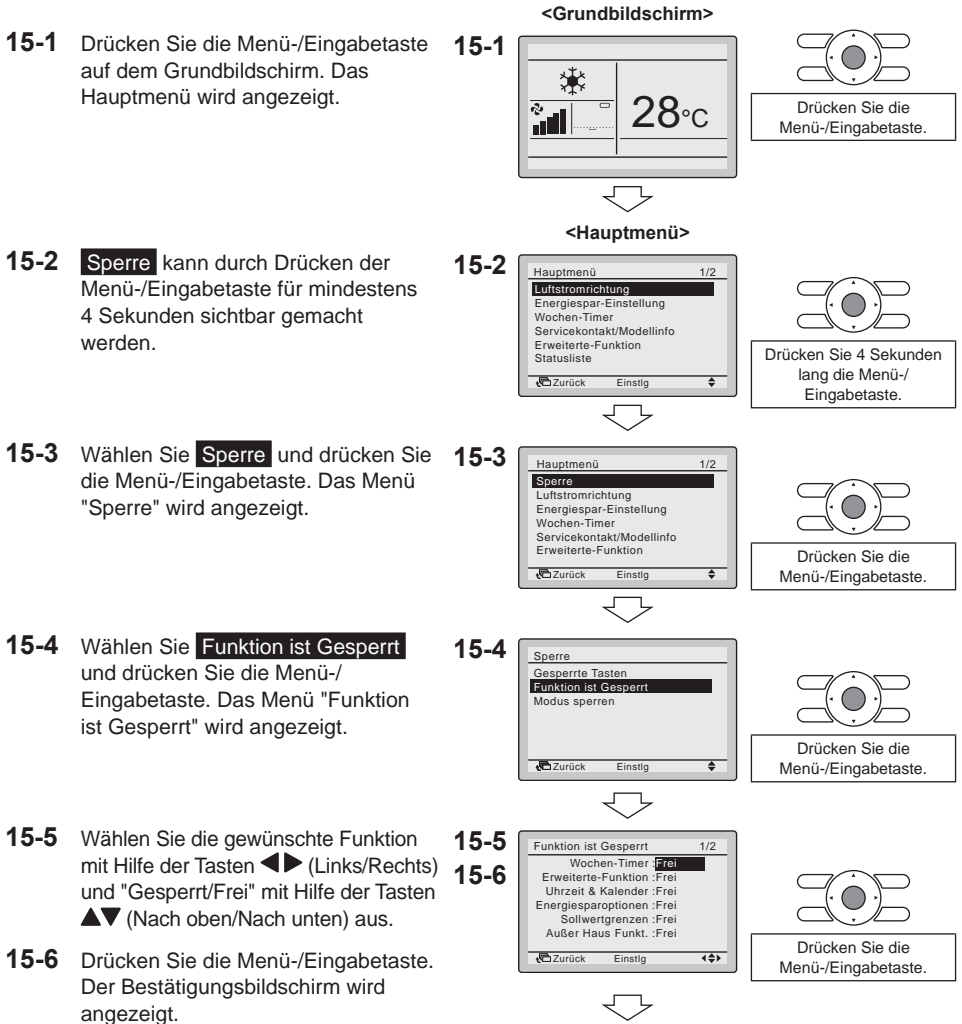

15-7 Wählen Sie **Ja** und drücken Sie die Menü-/Eingabetaste. Die Einstellungsdetails werden gespeichert und der Grundbildschirm wird wieder angezeigt.

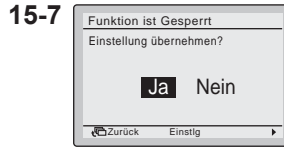

<Grundbildschirm>

HINWEIS

- Wenn eine Funktion gesperrt ist, wird das Symbol  neben der Funktion angezeigt.

16. Modus sperren

- Die Anzahl der verfügbaren Modi kann eingeschränkt werden.

16-1 Drücken Sie die Menü-/Eingabetaste auf dem Grundbildschirm. Das Hauptmenü wird angezeigt.

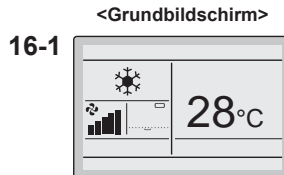

<Hauptmenü>

16-2 **Sperre** kann durch Drücken der Menü-/Eingabetaste für mindestens 4 Sekunden sichtbar gemacht werden.

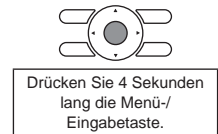
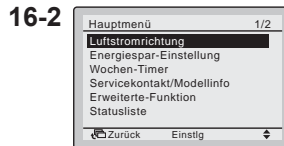

16-3 Wählen Sie **Sperre** und drücken Sie die Menü-/Eingabetaste. Das Menü "Sperre" wird angezeigt.

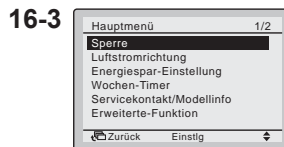

16-4 Wählen Sie **Modus sperren** und drücken Sie die Menü-/Eingabetaste. Das Menü "Modus sperren" wird angezeigt.

16-4

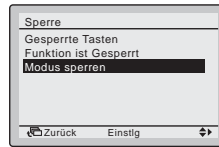

Drücken Sie die Menü-/Eingabetaste.

16-5 Wählen Sie "Lüften", "Kühl", "Heiz", "Auto" oder "Entfeuch." mittels der Tasten ◀▶ (Links/Rechts) aus und aktivieren bzw. deaktivieren Sie den ausgewählten Modus mittels der Tasten ▲▼ (Nach oben/Nach unten).

16-5

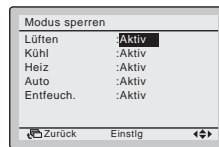

16-6



Drücken Sie die Menü-/Eingabetaste.

16-6 Drücken Sie die Menü-/Eingabetaste. Der Bestätigungsbildschirm wird angezeigt.

16-7 Wählen Sie **Ja** und drücken Sie die Menü-/Eingabetaste. Die Einstellungen werden bestätigt und der Grundbildschirm wird wieder angezeigt.

16-7

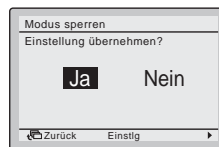

Drücken Sie die Menü-/Eingabetaste.

<Grundbildschirm>

HINWEIS

- Wenn der aktuell aktive Modus gesperrt ist, ist dieser Modus bei Rückkehr in den Grundbildschirm weiterhin aktiv. Nur wenn der Modus geändert wird, ist der deaktivierte Modus nicht mehr verfügbar. Wenn alle Modi gesperrt sind, ist es nicht möglich, in einen anderen Modus als den aktuell aktiven Modus zu wechseln.

17. Softwareaktualisierung mittels Updater

- Die Software BRC073A1 umfasst standardmäßig Sprachpaket 1.
- Sonstige Sprachpakete können mit der Option "PC USB-Kabel" (EKPC CAB3) + Updater-Software installiert werden.
- Voraussetzungen:
 - Updater-Software: Wenden Sie sich bezüglich der richtigen Version an Ihren lokalen Händler.
 - "PC USB-Kable" EKPC CAB3 oder höher: umfasst den Kabelstrang und die Kabel 4P344073-1- und 4PW64322-1A (beide sind während der Installation erforderlich).

Installationsanleitung:

1. Stellen Sie sicher, dass das Innengerät ausgeschaltet ist.
2. Schließen Sie die Kabel an.
Die Abbildung unten zeigt den richtigen Anschluss der Kabel.
3. Schalten Sie das Innengerät ein.
4. Starten Sie den Updater am PC.
5. Befolgen Sie die Anweisungen im Fenster "Update Procedure Selection". Die Software der Bedieneinheit wird automatisch erkannt.
6. Geben Sie den Modellnamen "BRC" in das Feld "Filter" in und wählen Sie dann das gewünschte Sprachpaket aus.
7. Befolgen Sie die Anweisungen am Bildschirm (zusätzlich ist während der Installation das Kabel 4P344073-1 erforderlich).

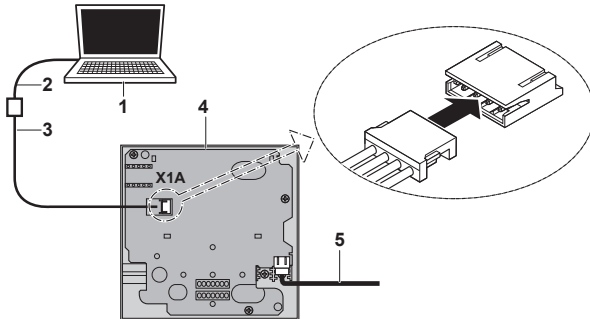

- 1) PC mit Updater
- 2) PC USB-Kabel
- 3) Kabel 4PW64322-1A
- 4) Benutzerschnittstellen-Platine
- 5) Zum Innengerät S21 (siehe "4. Installation der Bedieneinheit" auf Seite 5)

Weitere Informationen zu den verfügbaren Sprachen finden Sie unter "[13. Sprache](#)" auf Seite 25.

ERC

Copyright 2014 Daikin

DAIKIN EUROPE N.V.

Zandvoordestraat 300, B-8400 Oostende, Belgium

4P392225-1 2014.11