

BEDIENUNGSANLEITUNG (Voll)

KLIMAAANLAGE (wandmontierter Typ)

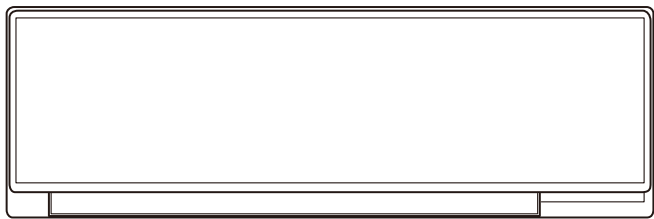

MODELL: (KL-Serie)

* Notieren Sie die Modellbezeichnung.
(Siehe Typenschild)

Bevor Sie dieses Produkt verwenden, lesen Sie diese Anleitungen sorgfältig durch und bewahren Sie dieses Handbuch für eine spätere Bezugnahme auf.

Inhalt

1. SICHERHEITSHINWEISE.....	1
2. VORBEREITUNG.....	2
2.1. Batterien einlegen.....	2
3. BEZEICHNUNG DER TEILE.....	3
3.1. Innengerät.....	3
3.2. Fernbedienung.....	3
4. GRUNDOPERATIONEN.....	4
5. LUFTSTROM-EINSTELLUNGEN.....	4
5.1. Lüftergeschwindigkeit-Einstellung.....	4
5.2. Luftstromrichtung-Einstellung.....	4
6. TIMER-BETRIEB.....	5
6.1. Ein-Timer oder Aus-Timer.....	5
6.2. Programm-Timer.....	5
6.3. Schlaf-Timer.....	5
7. ENERGIESPARBETRIEB.....	5
7.1. Sparsamer Betrieb.....	5
7.2. Lüftersteuerung zum Energiesparen.....	5
8. ANDERE BETRIEBSART.....	6
8.1. Leistungsstarker Betrieb.....	6
9. EINSTELLUNGEN BEI DER INSTALLATION.....	6
9.1. Fernbedienung benutzerdefinierter Code Einstellung.....	6
10. REINIGUNG UND PFLEGE.....	6
11. ALLGEMEINE INFORMATIONEN.....	7
12. OPTIONALE TEILE.....	8
12.1. WLAN-Steuerung.....	8
13. FEHLERBEHEBUNG.....	9

1. SICHERHEITSHINWEISE

Um persönliche Verletzungen oder Schäden an Eigentum zu vermeiden, lesen Sie diesen Abschnitt sorgfältig, bevor Sie dieses Produkt verwenden und achten Sie auf die Einhaltung folgender Sicherheitsmaßnahmen.

Nicht korrekter Betrieb durch Nichtbeachtung der Anleitung kann zu Verletzungen oder Schäden führen, deren Schwere wie folgt eingestuft wird:



WARNUNG

Dieses Zeichen warnt vor schweren oder tödlichen Verletzungen.



VORSICHT

Dieses Zeichen warnt vor Verletzungen oder Sachschäden.



Diese Markierung bezeichnet eine Aktion, die **VERBOTEN** ist.



Diese Markierung bezeichnet eine Aktion, die **OBLIGATORISCH** ist.

Erklärung der auf dem Innengerät oder dem Außengerät angezeigten Symbole.

WARNUNG



Dieses Symbol zeigt an, dass dieses Produkt ein brennbares Kältemittel verwendet. Wenn das Kältemittel ausläuft und einer externen Zündquelle ausgesetzt ist, besteht Brandgefahr.



VORSICHT

Dieses Symbol zeigt an, dass die Bedienungsanleitung sorgfältig gelesen werden sollte.



VORSICHT

Dieses Symbol zeigt an, dass nur Servicepersonal dieses Gerät unter Bezugnahme auf die Installationsanleitung handhaben sollte.



VORSICHT

Dieses Symbol zeigt an, dass Informationen wie die Bedienungsanleitung oder die Installationsanleitung verfügbar sind.



WARNUNG



- Dieses Produkt enthält keine zu wartenden Teile. Wenden Sie sich zur Installation, bei Reparaturen oder Standortwechsel dieses Produkts immer an autorisiertes Service-Personal. Unsachgemäße Installation oder Handhabung verursacht Lecks, elektrischen Schlag oder Feuer.
- Wenn Sie etwas Ungewöhnliches bemerken, wie z. B. Brandgeruch oder ein Wasserleck, stellen Sie den Betrieb der Klimaanlage sofort ein und trennen Sie sie von allen Stromquellen, indem Sie den Trennschalter ausschalten oder den Netzstecker ziehen. Wenden Sie sich anschließend an ein autorisiertes Servicepersonal.
- Achten Sie darauf, nicht das Stromversorgungskabel zu beschädigen. Wenn es beschädigt ist, sollte es nur von autorisiertem Servicepersonal ausgetauscht werden, um eine Gefahr zu vermeiden.
- Bei Verdacht auf Kältemittelaustritt sind alle offenen Flammen zu entfernen oder zu löschen und autorisiertes Servicepersonal zu rufen.
- Im Falle eines Gewitters oder vorherige Anzeichen eines Blitzschlags, schalten Sie die Klimaanlage über die Fernbedienung aus und unterlassen Sie das Berühren des Produkts oder der Stromquelle, um alle elektrischen Gefahren zu verhindern.
- Dieses Produkt ist in einem Raum ohne ständig betriebene Zündquellen zu lagern (z. B. offene Flammen, ein Betriebsgasgerät oder ein elektrisches Betriebsgerät).
- Dieses Produkt muss an einem gut gelüfteten Ort gelagert werden.
- Beachten Sie, dass Kältemittel geruchlos sein können.
- Dieses Produkt ist so zu lagern, dass keine mechanischen Schäden auftreten.
- Die Entsorgung des Produkts muss ordnungsgemäß gemäß den nationalen oder regionalen Bestimmungen erfolgen.

⚠️ WARNUNG

- Während des Transports oder der Versetzung des Innengeräts müssen die Rohre zum Schutz mit der Wandhakenhalterung abgedeckt werden. Bewegen Sie dieses Produkt nicht, indem Sie die Rohre der Inneneinheit festhalten.
(Die Belastung der Rohrverbindungen kann dazu führen, dass brennbares Gas während des Betriebs ausläuft).
- Dieses Produkt ist nicht für die Verwendung durch Personen (einschließlich Kinder) mit eingeschränkter körperlicher, sensorischer oder geistiger Leistungsfähigkeit oder mangelnder Erfahrung und Kenntnissen gedacht, es sei denn, sie wurden von einer für ihre Sicherheit verantwortlichen Person beaufsichtigt oder angewiesen, wie dieses Produkt verwendet wird. Kinder sollten beaufsichtigt werden, um sicherzustellen, dass sie nicht mit diesem Produkt spielen.
- Sichere Entsorgung des Verpackungsmaterials. Zerreißen und entsorgen Sie die Kunststoff-Verpackungstüten so, dass Kinder nicht mit ihnen spielen können. Es besteht Gefahr des Erstickens, wenn Kinder mit den Original-Plastikbeuteln spielen.
- Installieren Sie das Gerät nicht in einem Bereich, der mit Mineralöl gefüllt ist, z. B. in einer Fabrik oder in einem Bereich, in dem viel Öl oder Dampf verspritzt ist, z. B. in einer Küche.
- Installieren Sie das Gerät nicht an einem Ort, an dem es möglicherweise entwichenem entflammendem Gas ausgesetzt sein könnte oder an dem sich korrosive Gase befinden, bspw. in der Nähe einer heißen Quelle.
- Starten oder stoppen Sie den Betrieb dieses Produkts nicht durch Einstecken oder Herausziehen des Netzsteckers, oder indem Sie die Sicherung ein- oder ausschalten.
- Verwenden Sie keine brennbaren Gase in Nähe dieses Produkts.
- Setzen Sie sich nicht mehrere Stunden lang dem direkten Kühlluftstrom aus.
- Stecken Sie keine Finger oder Gegenstände in den Auslass, Frontabdeckung oder Einlassgitter.
- Nicht mit nassen Händen betreiben.
- Verwenden Sie keine anderen Mittel, um den Abtauvorgang zu beschleunigen oder um dieses Produkt zu reinigen, außer den in dieser Anleitung angegebenen.
- Nicht durchbohren oder verbrennen.

⚠️ VORSICHT

- Für gelegentliche Belüftung während des Gebrauchs sorgen.
- Achten Sie vor dem Reinigen des Produkts darauf, dass dieses ausgeschaltet und von jeglicher Stromversorgung getrennt ist.
- Betreiben Sie dieses Produkt nur mit installierten Luftfiltern.
- Stellen Sie sicher, dass elektronische Geräte mindestens 1 Meter (40 Zoll) entfernt vom Produkt sind.
- Trennen Sie die gesamte Stromversorgung, wenn dieses Produkt über einen längeren Zeitraum nicht verwendet wird.
- Nach einem langen Gebrauchszeitraum achten Sie darauf, die Montage des Innengeräts zu überprüfen, um sicher zu gehen, dass es nicht herunterfällt.
- Bei Verwendung in einem Raum mit Säuglingen, Kindern, älteren oder erkrankten Menschen müssen Luftstromrichtung und Raumtemperatur sorgfältig bedacht werden.
- Halten Sie die Umgebung des Außengeräts sauber und aufgeräumt und stellen Sie keine Gegenstände darauf. Gegenstände, die von den Auslassöffnungen blockiert werden oder eindringen, können zu Fehlfunktionen des Produkts führen.
- Richten Sie den Luftstrom nicht auf offene Feuerstellen oder Heizgeräte.
- Einlassgitter und Auslassanschluss dürfen nicht blockiert oder abgedeckt werden.
- Üben Sie keinen starken Druck auf die Lamellen des Radiators aus.
- Klettern Sie nicht auf dieses Produkt, stellen Sie keine Objekte darauf und lassen Sie keine Objekte davon herabhängen.
- Stellen Sie keine anderen elektrischen Produkte oder Haushaltsgegenstände unter dieses Produkt. Von diesem Produkt herunter tropfendes Kondenswasser könnte sie nass werden lassen und kann Schäden oder Fehlfunktionen Ihrer Gegenstände verursachen.
- Setzen Sie dieses Produkt nicht direkt Wasser aus.
- Verwenden Sie dieses Produkt nicht für die Konservierung von Lebensmitteln, Pflanzen, Tieren, Präzisionsgeräten, Kunstwerken oder anderen Objekten. Dies kann zu Qualitätsverschlechterung dieser Artikel führen.
- Setzen Sie Tiere oder Pflanzen nicht dem direkten Luftstrom aus.

⚠️ VORSICHT

- Trinken Sie nicht das abgelassene Wasser der Klimaanlage.
- Nicht am Stromversorgungskabel ziehen.
- Berühren Sie bei der Wartung des Geräts nicht die Aluminiumrippen des Wärmetauschers, der in diesem Produkt eingebaut ist, um Verletzungen zu vermeiden.
- Stellen Sie sich nicht auf instabile Stufen bei der Bedienung und Reinigung dieses Produkts. Es kann umkippen und Verletzungen verursachen.

Dieses Produkt enthält fluoridierte Treibhausgase.

2. VORBEREITUNG

⚠️ WARNUNG

- Bedenken Sie, dass Säuglinge und Kleinkinder versehentlich Batterien verschlucken könnten.

⚠️ VORSICHT

- Wenn auslaufende Batterieflüssigkeit in Kontakt mit Ihrer Haut, Ihren Augen oder Mund kommt, waschen Sie diese sofort mit viel sauberem Wasser ab und suchen Sie Ihren Arzt auf.
- Verbrauchte Batterien müssen umgehend entfernt und gemäß den örtlichen Gesetzen und Bestimmungen Ihrer Region entsorgt werden.
- Versuchen Sie nicht, Trockenbatterien aufzuladen.
- Verwenden Sie keine Trockenbatterien, die wieder aufgeladen wurden.

Zubehör des Innengeräts

Überprüfen Sie, ob folgendes Zubehör enthalten ist.

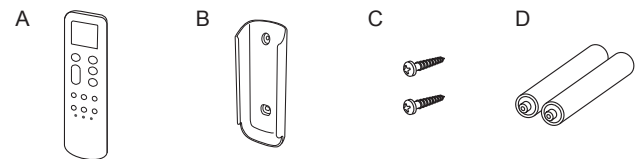

- A: Fernbedienung
- B: Fernbedienungshalter
- C: Schneidschrauben
- D: Batterien

So verwenden Sie den Fernbedienungshalter



2.1. Batterien einlegen

Batteriesorte: R03/LR03/AAA × 2

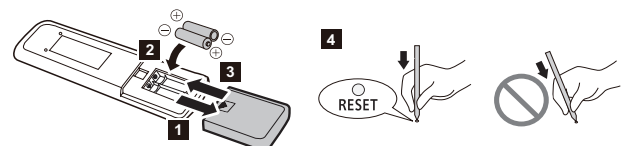

- 1-3. Legen Sie die Batterien wie in der oben gezeigten Abbildung ein.
4. Drücken Sie **RESET** so, wie in der oben gezeigten Abbildung.

HINWEISE:

- Verwenden Sie nur eine bestimmte Art von Batterien.
- Verschiedene Arten oder neue und gebrauchte Batterien nicht zusammen mischen.
- Batterien können bei gewöhnlichem Gebrauch etwa 1 Jahr verwendet werden.
- Wenn sich die Reichweite der Fernbedienung merklich verkürzt, ersetzen Sie die Batterien und drücken Sie **RESET** wie in der Abbildung oben gezeigt.

3. BEZEICHNUNG DER TEILE

VORSICHT

- ! Für eine funktionierende Signalübertragung zwischen der Fernbedienung und dem Innengerät halten Sie den Signalempfänger fern von folgenden Einflüssen:
- Direktem Sonnenlicht oder anderen starken Lichtern
 - Fernsehgeräten mit Flachbildschirm
- In Räumen, die mit schnell startenden, fluoreszierenden Lampen beleuchtet werden, z. B. Inverterlampen, wird das Signal evtl. nicht richtig übermittelt. Wenden Sie sich in einem solchen Fall an das Geschäft, in dem Sie das Produkt erworben haben.

3.1. Innengerät

📶 : Die Anweisung bezieht sich auf die WLAN-Steuerung (optional).

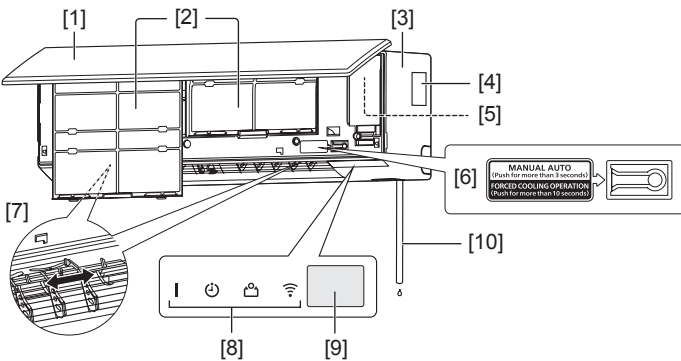

- [1] Einlassgitter
Bevor Sie den Betrieb starten, stellen Sie sicher, dass das Einlassgitter vollständig geschlossen wurde. Ein unvollständiges Schließen kann ein Einfluss auf die korrekte Funktion oder die Leistung des Produkts haben.
- [2] Luftfilter
- [3] Vorderes Bedienfeld
- [4] Bewertungsetikett
- [5] WLAN-Adapter-Schlitz (Unter der Kabelabdeckung) 📶
- [6] Um den manuellen Auto Betrieb und Filteranzeige zurückzusetzen (Siehe Seite 10.)
- [7] Vertikale Lamelle
- [8] Anzeigelampen
- [9] Fernsteuerungsempfänger
- [10] Abflussschlauch

Anzeigelampen leuchten unter folgenden Bedingungen.

	Name	Farbe	Betriebsbedingung
	Betrieb	Grün	Normaler Betrieb
🕒	Timer	Orange	Timer-Betrieb
📦	Sparsam	Grün	Sparsamer Betrieb
📶	WLAN	Orange	WLAN-Steuerung ist aktiv. (optional) 📶

3.2. Fernbedienung

VORSICHT

- ! So vermeiden Sie Fehlfunktionen oder Beschädigungen der Fernbedienung:
- Stellen Sie die Fernbedienung an einem Ort auf, an dem sie keinem direkten Sonnenlicht oder übermäßiger Hitze ausgesetzt ist.
 - Entfernen Sie die Batterien, wenn das Produkt längere Zeit nicht verwendet wird.
 - Hindernisse wie ein Vorhang oder eine Wand zwischen der Fernbedienung und dem Innengerät können die Signalübertragung beeinträchtigen.
 - Entfernen Sie die Schutzfolie vor der Benutzung.
 - Halten Sie die Fernbedienung von Babys und kleinen Kindern fern.
 - Halten Sie die Batterien von Babys und kleinen Kindern fern.

VORSICHT

- ⊘ • Setzen Sie die Fernbedienung keinen starken Erschütterungen aus.
- Schütten Sie kein Wasser auf die Fernbedienung.

Wenn Sie die optionale Fernbedienung verwenden, können sich Aussehen und Bedienverfahren unterscheiden. Einzelheiten entnehmen Sie der Bedienungsanleitung der jeweiligen Fernbedienung.

- * : Die Einstellung muss erfolgen, während der Einstellungsbildschirm für jede Funktion angezeigt wird.
- | : Die Taste lässt sich nur bedienen, wenn die Klimaanlage eingeschaltet ist.
- 📶 : Die Anweisung bezieht sich auf die WLAN-Steuerung (optional).

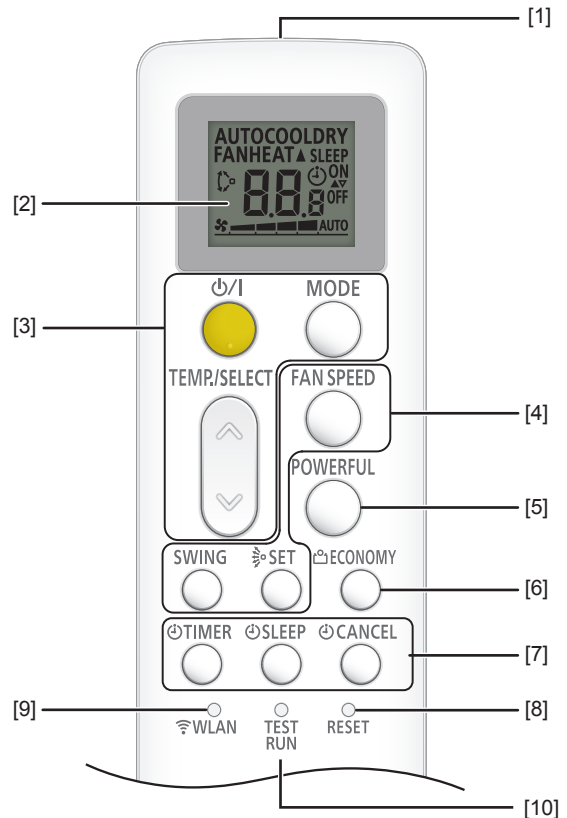

[1] Signal-Transmitter

- Richten Sie den Signalempfänger des Innengeräts ordnungsgemäß aus.
- Betriebsbereich ist etwa 7 Meter.
 - [▲] erscheint, wenn das Signal ausgegeben wird.
 - Das Innengerät gibt einen Piepton ab, wenn es das Signal richtig empfängt. Wenn es keinen Piepton gibt, drücken Sie die Taste erneut.

[2] Fernbedienungsanzeige

In diesem Abschnitt werden alle möglichen Indikatoren zur Beschreibung angezeigt. Im tatsächlichen Betrieb ist die Anzeige mit der Tastenbedienung verbunden und zeigt nur die erforderlichen Anzeigen für jede Einstellung.

[3] Für den Grundbetrieb Siehe Seite 4.

⊘	Startet oder stoppt den Betrieb der Klimaanlage.	
MODE	Ändert den Betriebsmodus.	*
TEMP./SELECT	Passt die Einstelltemperatur an./ Passt den Wert der Timereinstellungen an.	*

[4] Für die Luftstrom-Einstellungen ...Siehe Seite 4.

FAN SPEED 	Steuert die Lüftergeschwindigkeit.	*
SWING 	Startet oder stoppt den automatischen Schwenkbetrieb ein.	
SET 	Steuert die Richtung des Luftstroms nach oben/unten.	

[5] Für den leistungsstarken Betrieb ...Siehe Seite 6.

POWERFUL 	Aktiviert oder deaktiviert den leistungsstarken Betrieb.	
--------------	--	--

[6] Für den Energiesparbetrieb Siehe Seite 5.

ECONOMY 	Aktiviert oder deaktiviert den Energiesparbetrieb.	
-------------	--	--

[7] Für den Timer-Betrieb Siehe Seite 5.

TIMER 	Startet die Timer-Einstellung.	*
SLEEP 	Aktiviert den Schlaf-Timer.	*
CANCEL 	Deaktiviert die Timer-Einstellung.	

[8] Nach dem Ersetzen er BatterienSiehe Seite 2.

RESET 	Setzt die Einstellungen der Fernbedienung zurück.	
-----------	---	--

[9] Für die WLAN-Steuerung Siehe Seite 8.

WLAN 	Startet die WLAN-Einstellung.	
----------	-------------------------------	--

[10] TEST RUN

Drücken Sie diese Taste bei normaler Verwendung nicht. Es startet den Probelauf oder die Serviceprüfung. (nur zur Verwendung durch autorisiertes Fachpersonal).

- Wenn der Probelauf beginnt, blinken die Anzeigelampen [|] und [⏻] am Innengerät.
- Wenn die Serviceprüfung beginnt, wird „“ auf dem Display der Fernbedienung angezeigt.

HINWEIS:

- Wenn der Probelauf oder die Serviceprüfung unbeabsichtigt gestartet wird, drücken Sie um diese Vorgänge zu beenden.

So drücken Sie die Taste im Loch

Drücken Sie diese Taste wie in der folgenden Abbildung gezeigt. Verwenden Sie die Spitze eines Kugelschreibers oder eines anderen kleinen Objekts.

4. GRUNDOPERATIONEN

■ 3 Schritte, um den Betrieb zu starten

1. Drücken Sie um den Betrieb zu starten und zu stoppen.
2. Drücken Sie MODE um den Betriebsmodus auszuwählen. Der Betriebsmodus ändert sich wie folgt.



3. Drücken Sie TEMP/SELECT () um die gewünschte Temperatur einzustellen. Die Temperatur ändert sich in 0,5°C Schritten.

Temperatureinstellungsbereich	
Auto/Kühlen/Trocknen	18,0 bis 30,0 °C
Heizen	16,0 bis 30,0 °C

- HINWEISE:**
- Stellen Sie im Kühl- oder Trockenmodus die Temperatur unter die aktuelle Raumtemperatur ein.
 - Im Kühlmodus kann der Lüfter des Innengeräts von Zeit zu Zeit angehalten werden, um die Lüftersteuerung zur Energieeinsparung durchzuführen, die einen stromsparenden Betrieb ermöglicht, indem der Lüfter des Innengeräts angehalten wird, wenn das Außengerät angehalten wurde. In der Grundeinstellung ist diese Funktion aktiviert. Zur Deaktivierung dieser Funktion siehe „7.2. Lüftersteuerung zum Energiesparen“.
 - Im Heizbetrieb,
 - stellen Sie die Temperatur höher als die aktuelle Raumtemperatur ein.
 - zu Beginn des Betriebs dreht sich der Lüfter des Innengeräts 3-5 Minuten lang mit sehr niedriger Geschwindigkeit.
 - der automatische Abtauvorgang setzt den Heizbetrieb bei Bedarf außer Kraft.
 - Im Lüftermodus ist die Temperaturregelung nicht verfügbar.

5. LUFTSTROM-EINSTELLUNGEN

5.1. Lüftergeschwindigkeit-Einstellung

Drücken Sie FAN SPEED um die Lüftergeschwindigkeit zu steuern. Die Lüftergeschwindigkeit ändert sich wie folgt.

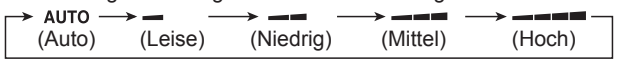

Wenn **AUTO** ausgewählt wurde, hängt die Gebläsedrehzahl von den Betriebsbedingungen ab.

- HINWEIS:**
- Im Trocknungsmodus ist die Lüftergeschwindigkeit auf **AUTO** gestellt.

5.2. Luftstromrichtung-Einstellung

Für detaillierte Luftstrombereiche beziehen Sie sich auf „Bereich Luftstromrichtung“.

■ **Einstellung der Luftstromrichtung nach oben/unten**
 Drücken Sie SET, um die Luftstromrichtung nach oben/unten einzustellen.

■ **Einstellung der Luftstromrichtung nach links/rechts**

! VORSICHT

Stellen Sie vor dem Einstellen der links/rechts Luftstromrichtung sicher, dass die horizontale Lamelle vollständig gestoppt ist.

Stellen Sie zwei Knöpfe von Hand ein.

■ **Schwenkbetrieb Einstellung**
 Drücken Sie SWING um den Schwenkbetrieb zu starten und zu stoppen.

- HINWEIS:**
- Der Schwenkbetrieb kann zeitweise stoppen, wenn das Gebläse des Innengeräts sich mit sehr geringer Geschwindigkeit oder gar nicht bewegt.

■ **Bereich Luftstromrichtung**
 Luftstromrichtung nach oben/unten

Änderung durch SET	1	↔	2	↔	3	↔	4	↔	5	↔	6
Schwenkbetrieb durch SWING											
Kühlen, trocken	1	↔	2	↔	3	↔	4	↔	5	↔	6
Heizen	3	↔	4	↔	5	↔	6	↔	1	↔	2
Lüfter (*1)	1	↔	2	↔	3	↔	4	↔	5	↔	6

*1: Der Schwenkbetrieb hängt von der vor dem Schwenkvorgang eingestellten Luftstromrichtung ab.

HINWEISE:

- Stellen Sie die horizontalen Lamellen nicht von Hand ein.
- Im Auto- oder Heizbetrieb bleibt die Luftstromrichtung von Beginn des Betriebs an für eine Weile in Position 1.
- Im Kühl- oder Trocknen Betrieb wird Position 1-3 empfohlen, um zu verhindern, dass Kondensattropfen Ihr Eigentum beschädigen. Wenn Position 4-6 in diesen Modi 30 Minuten oder länger bleibt, wechselt die Luftstromrichtung automatisch zu Position 3.
- Mit der mobilen App (optionaler WLAN-Adapter ist erforderlich) können Sie den Luftstrom nach oben/unten aus 4 Positionen auswählen.

6. TIMER-BETRIEB

HINWEIS: Wenn die [⌚] Anzeige am Innengerät blinkt, stellen Sie die Uhr und den Timer erneut ein. Dieses Blinken zeigt an, dass die interne Uhr aufgrund einer Unterbrechung der Stromversorgung fehlerhaft ist.

■ Timer Einstellungsvorgang

1. Drücken Sie ⌚TIMER, um den Timer-Betrieb auszuwählen.

Jedes Mal, wenn Sie die Taste drücken, ändert sich der Timer-Betrieb wie folgt:

	Aus-Timer	Stoppt den Betrieb zu Ihrer gewünschten Zeit.
	Ein-Timer	Startet den Betrieb zu Ihrer gewünschten Zeit.
	Programm-Timer	Funktioniert als Kombination des Ein-Timers und Aus-Timers.

- Um die Timer-Einstellung während des Vorgangs abzubrechen, drücken Sie ⌚CANCEL erneut.
 - Zum Einstellen des Schlaf-Timers drücken Sie ⌚SLEEP. (Siehe „6.3. Schlaf-Timer“.)
2. Stellt jeden Timer-Betrieb ein. Einzelheiten finden Sie in den folgenden Anweisungen der jeweiligen Timer-Einstellungen.

6.1. Ein-Timer oder Aus-Timer

1. Wählen Sie in Schritt 1 unter „Timer Einstellungsvorgang“ den Ein- und Aus-Timer aus.
2. Jedes Mal, wenn Sie TEMP/SELECT (⌘) drücken, ändert sich die Zeit wie folgt:

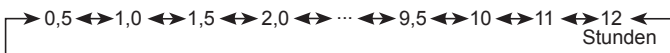

- Stellen Sie bei Verwendung des Ein-Timers die Zeit ein, während die ON Anzeige auf dem Display der Fernbedienung blinkt.
- Stellen Sie bei Verwendung des Aus-Timers die Zeit ein, während die OFF Anzeige auf dem Display der Fernbedienung blinkt.
- Um den Ein/Aus-Timer zu deaktivieren, drücken Sie ⌚CANCEL, während [⌚ON] oder [⌚OFF] auf dem Display der Fernbedienung angezeigt wird. Die Anzeige verschwindet.

HINWEIS:

- Wenn Sie den Schlaf-Timer nach dem Einstellen des Ein/Aus-Timers einstellen, wird der Ein/Aus-Timer deaktiviert.

6.2. Programm-Timer

1. Ein-Timer oder Aus-Timer einstellen. (Siehe „6.1. Ein-Timer oder Aus-Timer“.)
2. Wählen Sie in Schritt 1 unter „Timer Einstellungsvorgang“ den Programm-Timer aus.

Nach Ablauf der vom vorherigen Timer eingestellten Zeit beginnt der Countdown mit dem später eingestellten Timer.
Die Reihenfolge der Timer-Operation wird wie folgt angezeigt:

Timer	Anzeige auf dem Display der Fernbedienung
Aus→Ein-Timer	
Ein→Aus-Timer	

HINWEIS: Wenn Sie den Schlaf-Timer nach dem Einstellen des Programm-Timers (Zeitschaltmodus) einstellen, wird der Programm-Timer (Zeitschaltmodus) abgebrochen.

6.3. Schlaf-Timer

Der Schlaf-Timer unterstützt Ihren komfortablen Schlaf, indem Sie den Betrieb der Klimaanlage schrittweise moderieren.

☞ Drücken Sie ⌚SLEEP.

Jedes Mal, wenn Sie die Taste drücken, ändert sich die Zeit wie folgt:



Um den Timer zu wiederholen, drücken Sie die Taste, wenn die **SLEEP** Anzeige nicht angezeigt wird.

Während des Schlaf-Timer-Betriebs ändert sich die Einstelltemperatur wie in der folgenden Abbildung.

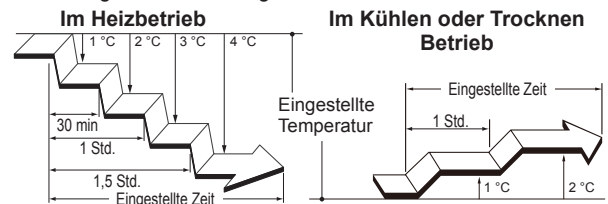

Nach Ablauf der eingestellten Zeit wird die Klimaanlage ausgeschaltet.

7. ENERGIESPARBETRIEB

7.1. Sparsamer Betrieb

Spart mehr Strom als andere Betriebsarten, indem die eingestellte Temperatur auf eine moderate Einstellung geändert wird.

☞ Drücken Sie ⌚ECONOMY, um den Energiesparbetrieb zu aktivieren/deaktivieren.

[⌚] Anzeige am Innengerät geht an.

HINWEISE:

- In den Betriebsarten Kühlen, Heizen oder Trocknen beträgt die maximale Leistung 70% des gewöhnlichen Betriebs.
- Dieser Vorgang kann nicht während der Temperaturüberwachung im Auto-Modus ausgeführt werden.

7.2. Lüftersteuerung zum Energiesparen

Wenn die Raumtemperatur im Kühlbetrieb die eingestellte Temperatur erreicht, dreht sich der Lüfter des Innengerätes zum Energiesparen intermittierend. (Diese Funktion ist zum Zeitpunkt des Kaufs aktiviert.)



Befolgen Sie zum Ändern der Einstellung die nachstehenden Schritte:

1. Drücken Sie ⌚I bis die Anzeigen auf der Fernbedienung erlöschen.
2. Halten Sie FAN SPEED länger als 5 Sekunden gedrückt. **FC** und der aktuelle Status werden angezeigt.
ON : Aktiviert
OFF : Deaktiviert
3. Drücken Sie zum Umschalten des Status TEMP/SELECT (⌘).
4. Drücken Sie zum Senden der Einstellung an das Innengerät ⌚I. Die Anzeige kehrt zum ursprünglichen Bildschirm zurück.

HINWEIS:

- Wenn Sie 30 Sekunden lang nach Anzeige von **FC** keine Taste drücken, schaltet sich **FC** aus. Wiederholen Sie in diesem Fall die Einstellung ab Schritt 2.

8. ANDERE BETRIEBSART

8.1. Leistungsstarker Betrieb

Im leistungsstarken Betrieb arbeitet die Klimaanlage mit maximaler Leistung und starkem Luftstrom, um den Raum schnell abzukühlen oder aufzuwärmen.

☞ Drücken Sie **POWERFUL**, um den leistungsstarken Betrieb zu aktivieren/deaktivieren.

Wenn es aktiviert wurde, sendet das Innengerät 2 kurze Signaltöne aus.
Wenn es deaktiviert wurde, sendet das Innengerät 1 kurze Pieptöne aus.

Der leistungsstarke Betrieb wird in folgenden Situationen automatisch ausgeschaltet:

- Der leistungsstarke Betrieb läuft eine gewisse Zeit und die Raumtemperatur erreicht die eingestellte Temperatur im Kühl-, Trocken- oder Heizbetrieb.
- 20 Minuten, nachdem der leistungsstarke Betrieb begonnen hat.

HINWEISE:

- Die Luftstromrichtung und die Gebläsegeschwindigkeit werden automatisch geregelt.
- Dieser leistungsstarke Betrieb ist nicht gleichzeitig mit dem sparsamen Betrieb möglich.

9. EINSTELLUNGEN BEI DER INSTALLATION

9.1. Fernbedienung benutzerdefinierter Code Einstellung

Durch Einstellen des benutzerdefinierten Codes für das Innengerät und die Fernbedienung können Sie die Klimaanlage einstellen, die von der Fernbedienung gesteuert wird.

Wenn sich zwei oder mehr Klimaanlage im Raum befinden und Sie diese separat betreiben möchten, geben Sie den benutzerdefinierten Code ein (4 Auswahlmöglichkeiten möglich).

HINWEIS: Wenn sich die benutzerdefinierten Codes zwischen dem Innengerät und der Fernbedienung unterscheiden, kann das Innengerät kein Signal von der Fernbedienung empfangen.

Wie Sie den benutzerdefinierten Code der Fernbedienung einstellen

1. Drücken Sie **ON/OFF** bis die Anzeigen auf der Fernbedienung erlöschen.
2. Drücken Sie **MODE** länger als 5 Sekunden herunter.

Der aktuelle benutzerdefinierte Code wird angezeigt (ursprünglich auf A eingestellt).

3. Drücken Sie **TEMP/SELECT** (↕), um den benutzerdefinierten Code zwischen A (A) ↔ B (B) ↔ C (C) ↔ D (D) zu ändern.

* Passen Sie den benutzerdefinierten Code auf dem Display an den benutzerdefinierten Code der Klimaanlage an.

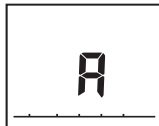

4. Pressen Sie erneut **MODE**.

Der benutzerdefinierte Code wird eingestellt.
Die Anzeige kehrt zur ursprünglichen Anzeige zurück.

- Wenden Sie sich an autorisiertes Service-Personal (zunächst auf A eingestellt), um den benutzerdefinierten Code der Klimaanlage zu ändern.
- Wenn Sie nach der Anzeige des benutzerdefinierten Codes 30 Sekunden lang keine Tasten drücken, wird der benutzerdefinierte Code eingestellt und die Anzeige kehrt zur ursprünglichen Anzeige zurück.
- Je nach Fernbedienung kann der benutzerdefinierte Code beim Austauschen der Batterien auf A zurückgesetzt werden. Setzen Sie in diesem Fall den benutzerdefinierten Code nach Bedarf zurück. Wenn Sie den benutzerdefinierten Code der Klimaanlage nicht kennen, versuchen Sie es mit jedem Code, bis Sie den Code gefunden haben, mit dem die Klimaanlage funktioniert.

10. REINIGUNG UND PFLEGE

! VORSICHT



- Achten Sie vor dem Reinigen des Produkts darauf, dass dieses ausgeschaltet und von jeglicher Stromversorgung getrennt ist.
- Bevor Sie den Betrieb starten, stellen Sie sicher, dass das Einlassgitter vollständig geschlossen ist. Durch unvollständiges Schließen des Einlassgitters kann es zu störenden Auswirkungen auf Betrieb oder Leistung der Klimaanlage kommen.
- Wenn die Filterreinigung hohe Arbeit erfordert, wenden Sie sich an das autorisierte Servicepersonal.

! VORSICHT

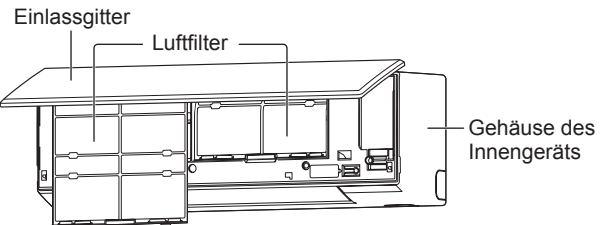
- Um Personenschäden zu vermeiden, berühren Sie nicht die Aluminiumlamellen des im Innengerät eingebauten Wärmetauschers, wenn Sie das Gerät warten.
- Setzen Sie das Innengerät keinen flüssigen Insektiziden oder Haarsprays aus.
- Stellen Sie es nicht auf rutschige, unebene oder instabile Oberflächen, wenn Sie das Gerät warten.

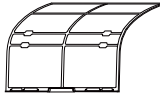

■ Frequenzen, in denen die Komponenten gewartet werden müssen

Bezeichnung der Teile	Frequenz	
	Reinigung	Ersetzen
Gehäuse des Innengeräts, Einlassgitter	Wenn Sie bemerken	—
Luftfilter 	Alle 2 Wochen	—
Luftreinigungsfilter (*1)		
 Silberionenfilter (UTR-FA16-5) (Hellgrün)	Alle 3 Monate	Alle 3 Jahre

*1: Der Luftreinigungsfilter ist optional und wird separat verkauft.

Reinigung des Gehäuses des Innengeräts

HINWEISE:

- Verwenden Sie kein Wasser, das heißer ist als 40°C.
- Verwenden Sie kein Scheuermittel sowie keine flüchtigen Lösemittel wie Benzin oder Nitroverdünnung.

1. Wischen Sie das Gehäuse des Innengeräts leicht mit einem weichen, mit warmem Wasser angefeuchteten Tuch ab.
2. Wischen Sie das Gehäuse des Innengeräts leicht mit einem trockenen, weichen Tuch ab.

Reinigen des Luftfilters

1. Öffnen Sie das Einlassgitter.

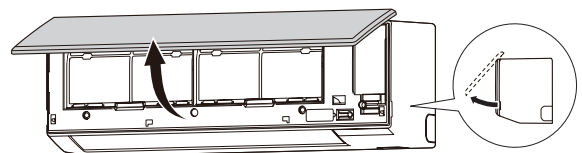

2. Entfernen Sie die Luftfilter.

Heben Sie den Griff des Luftfilters hoch, trennen Sie die zwei unteren Laschen und ziehen Sie sie heraus.

Luftfiltergriff

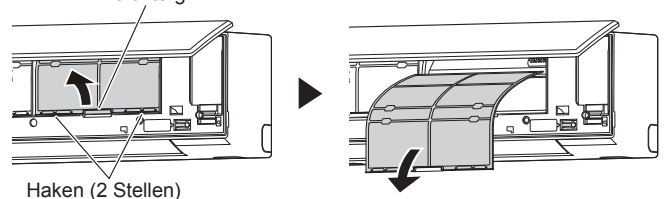

Haken (2 Stellen)

3. Entfernen Sie den Staub auf eine der folgenden Arten.

- Reinigung mit Staubsauger.
- Waschen mit einem milden Reinigungsmittel und warmem Wasser. Trocknen Sie die Luftfilter nach dem Waschen gründlich im Schatten.

4. Tauschen Sie die Luftfilter aus.

- Richten Sie die Seiten des Luftfilters an der Verkleidung aus und drücken Sie ihn vollständig hinein.
- Stellen Sie sicher, dass die beiden unteren Laschen ordnungsgemäß in ihre Löcher im Innengerät zurückgeführt werden.

5. Schließen Sie das Einlassgitter.

Drücken Sie an 4 Stellen am Einlassgitter, um es vollständig zu schließen.

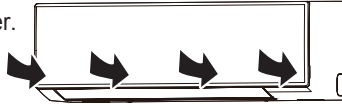

HINWEIS:

- Wenn sich Schmutz auf dem Luftfilter ansammelt, verringert sich der Luftstrom, die Effizienz wird verringert und das Geräusch nimmt zu.

Luftreinigungsfilter ersetzen (optional)

HINWEISE:

- Beachten Sie bezüglich der Intervalle, in denen die Luftreinigungsfilter ersetzt werden müssen, („Frequenzen, in denen die Komponenten gewartet werden müssen“) im Abschnitt „REINIGUNG UND PFLEGE“.
- Verwenden Sie einen Luftreinigungsfilter so bald wie möglich nach Öffnen der Verpackung. Der Luftreinigungseffekt lässt nach, wenn die Filter in der geöffneten Verpackung verbleiben.

1. Entfernen Sie die Luftfilter aus dem Gehäuse des Innengeräts. Beachten Sie die Schritte 1 und 2 von „Reinigen des Luftfilters“.

2. Entfernen Sie Luftreinigungsfilterhalter und Luftreinigungsfilter vom Luftfilter.

Entfernen Sie die 4 Haken am Luftreinigungsfilterhalter aus den Riegeln des Luftfilters.

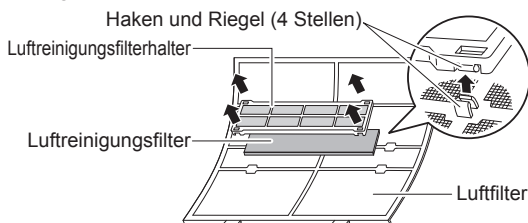

3. Entfernen Sie den Staub auf eine der folgenden Arten.

- Reinigung mit Staubsauger.
- Waschen mit einem milden Reinigungsmittel und warmem Wasser. Trocknen Sie die Luftfilter nach dem Waschen gründlich im Schatten.

4. Bringen Sie den Luftreinigungsfilter und den Filterhalter an jedem Luftfilter an.

Entfernen und installieren des Einlassgitters

■ Entfernen des Einlassgitters

1. Öffnen Sie das Einlassgitter.
2. Während Sie die linke und rechte Montagewelle leicht nach außen drücken, ziehen Sie am Einlassgitter.

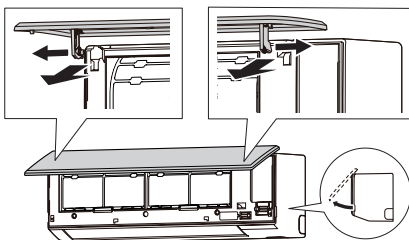

■ Installieren des Einlassgitters

1. Während Sie das Einlassgitter horizontal halten, stellen Sie die linken und rechten Befestigungswellen in die Lagerböcke oben an die Frontplatte. Setzen Sie die Welle ein, bis sie einrastet, um jede Welle richtig zu verriegeln.
2. Schließen Sie das Einlassgitter.

Drücken Sie an 4 Stellen am Einlassgitter, um es vollständig zu schließen.



Nach längerem Nichtgebrauch des Geräts

Wenn das Innengerät 1 Monat oder länger außer Betrieb war, lassen Sie es im Lüfterbetrieb einen halben Tag laufen, damit die inneren Bauteile gut trocknen, bevor der normale Betrieb startet.

Zusätzliche Inspektion

Nach einer langen Zeit der Benutzung könnte sich Staub im Innengerät ansammeln, selbst wenn es regelmäßig gereinigt wurde. Dies kann die Leistung beeinträchtigen und sogar potenzielle Gesundheitsprobleme hervorrufen.

Für einen solchen Fall wird eine Inspektion des Produkts empfohlen. Weitere Informationen erhalten Sie unter autorisiertes Service-Personal.

Zurücksetzen der Filteranzeige (Spezialeinstellung)

Diese Funktion lässt sich verwenden, wenn sie während der Installation richtig eingestellt wurde. Wenden Sie sich an autorisiertes Servicepersonal, um diese Funktion zu nutzen.

☞ Reinigen Sie den Luftfilter, wenn die Anzeigelampe folgendes anzeigt:

Anzeigelampe	Blinkmuster
	Blinkt 3 Mal, in Intervallen von 21 Sekunden

Setzen Sie die Filteranzeige nach dem Reinigen zurück, indem Sie am Innengerät mindestens 2 Sekunden lang drücken. (Siehe Seite 3.)

11. ALLGEMEINE INFORMATIONEN

■ Heizleistung

Diese Klimaanlage arbeitet nach dem Wärmepumpenprinzip, Wärme wird aus der Außenluft absorbiert und diese Wärme wird zum Innengerät übertragen. Als Ergebnis wird die Betriebsleistung reduziert, wenn die Außenlufttemperatur sinkt.

Wenn Sie das Gefühl, dass die Heizleistung nicht ausreicht, empfehlen wir Ihnen, dieses Klimagerät in Verbindung mit anderen Arten von Wärmegeräten zu verwenden.

■ Automatischer Abtaubetrieb

Wenn die Außentemperatur sehr niedrig ist und die Luftfeuchtigkeit hoch, kann sich während des Heizbetriebs Frost am Außengerät bilden, und die Heizleistung des Produkts könnte sich verringern.

Zum Schutz vor Frost wurde in dieser Klimaanlage eine automatische Abtaufunktion eingebaut.

Wenn sich Eis bildet, wird die Klimaanlage vorübergehend gestoppt und der Abtaukreislauf läuft kurz (Max. 15 Minuten.)

[|] Anzeige am Innengerät blinkt während dieses Betriebs.

Wenn sich am Außengerät nach dem Heizbetrieb Eis bildet, stoppt das Außengerät automatisch, nachdem es einige Minuten lang in Betrieb war. Dann beginnt der automatische Abtaubetrieb.

■ Auto-Neustart-Funktion

Bei einer Unterbrechung der Stromzufuhr, z. B. bei einem Stromausfall, stoppt die Klimaanlage einmal. Sie startet jedoch automatisch wieder und führt den vorangegangenen Betrieb fort, sobald die Stromversorgung wieder läuft.

Wenn ein Stromausfall auftritt, nachdem der Timer eingestellt wurde, wird das Timeranzählen des Timers zurückgesetzt.

Nachdem die Stromversorgung wieder hergestellt wurde, blinkt die [☺]-Anzeige am Innengerät, um Sie darauf hinzuweisen, dass es einen Timer-Ausfall gegeben hat. Setzen Sie in diesem Fall die Einstellungen für Uhrzeit und Timer zurück.

■ Fehlfunktionen durch andere elektrische Geräte

Die Benutzung anderer elektrischer Geräte wie einem Elektrorasierer oder die Funktion eines nahe gelegenen Funkwellensenders kann Fehlfunktionen der Klimaanlage verursachen.

Falls eine solche Fehlfunktion auftritt, schalten Sie die Sicherung einmal aus. Schalten Sie sie dann wieder ein, und setzen Sie den Betrieb mittels Fernbedienung fort.

■ Betriebsbedingungen in Bezug auf Temperatur und Feuchtigkeit

Zulässige Temperatur- und Feuchtigkeitsbereiche sind wie folgt:

Innenraumtemperatur	Kühlen/ Trocknen	[°C]	18 bis 32
	Heizen	[°C]	16 bis 30
Innenraumlufffeuchtigkeit		[%]	80 oder weniger (*1)

*1: Wenn die Klimaanlage mehrere Stunden lang ununterbrochen verwendet wird, kann Wasser an der Oberfläche kondensieren und abtropfen.

- Wenn das Gerät unter den Bedingungen mit Ausnahme des zulässigen Temperaturbereichs betrieben wird, wird der Betrieb der Klimaanlage möglicherweise angehalten, da die automatische Schutzschaltung arbeitet.
- Je nach Betriebsbedingungen kann der Wärmetauscher einfrieren, was zu Wasserlecks oder anderen Fehlfunktionen führt (im Kühl- oder Trocknen Betrieb).

■ Andere Informationen

- Verwenden Sie die Klimaanlage nicht für andere Zwecke als Raumkühlung / -trocknung, Raumheizung oder Ventilator.

12. OPTIONALE TEILE

12.1. WLAN-Steuerung

Zur Nutzung der WLAN-Steuerung ist der WLAN-Adapter und die mobile App erforderlich.

Wenden Sie sich an autorisiertes Servicepersonal, um Installation des WLAN-Adapters.

Wie Sie die mobile App bedienen, finden Sie in der Bedienungsanleitung der mobilen App.

Nach der Installation durch autorisiertes Servicepersonal holen Sie sich das Etikett mit den Adapterinformationsetikett und kleben Sie es in dieses Handbuch.

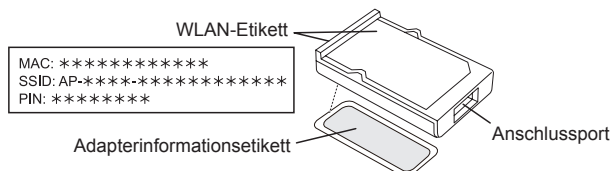

Information über den WLAN-Adapter

Adapterinformationsetikett hierhin kleben

WLAN-kompatibler Standard	IEEE 802.11 b/g/n
Frequenzbänder	2,4 GHz (in den USA oder Kanada: Kanal 1 bis 11) (in anderen Regionen: Kanal 1 bis 13)
Maximale Funkfrequenzleistung	40 mW
WLAN-Sicherheit	Offen WEP WPA (PSK) WPA2_Personal (PSK) WPS bei Registrierung im selben LAN

„AIRSTAGE Mobile“ ist eine Marke von FUJITSU GENERAL LIMITED. Android und Google Play sind eingetragene Marken von Google LLC. App Store ist eine Dienstleistung der Apple Inc., angemeldet in den Vereinigten Staaten und anderen Ländern.

iOS ist ein Warenzeichen oder eingetragene Warenzeichen von Cisco in den USA und anderen Ländern und wird in Lizenz verwendet.

Einstellung zur Verwendung der WLAN-Steuerung

Schritt 1. Installation der Anwendungs-Software

1. Öffnen Sie „Google Play“ oder „App Store“ abhängig von der Art Ihres Smartphones oder Tablet-PCs.
2. Suchen Sie nach „AIRSTAGE Mobile“.
3. Installieren Sie die Anwendungssoftware (mobile App) gemäß den Anweisungen auf Ihrem Bildschirm.

HINWEIS:

- Wenn Sie die Anwendungssoftware (Mobil-App) nicht finden können, ist sie in Ihrer Region aktuell nicht verfügbar.

Schritt 2. Benutzer Registrierung

1. Öffnen Sie die installierte mobile App.
2. Registrieren Sie den Benutzer (entweder mit einem Smartphone oder Tablet-PC), indem Sie den Anweisungen im Abschnitt zum Erstellen eines Kontos der mobilen App folgen.

Schritt 3. Registrierung der Klimaanlage (Kopplung des WLAN-Adapters)

HINWEISE:

- Bevor Sie diese Einstellung starten, schließen Sie die Stromversorgung der Klimaanlage wieder an und warten Sie mindestens 60 Sekunden.
- Prüfen Sie, dass das Smartphone oder Tablet PC mit dem Zugriffspunkt gekoppelt ist, mit dem Sie die Klimaanlage verbinden. Die Einstellung funktioniert nicht, wenn sie nicht mit dem gleichen Zugriffspunkt verbunden ist.
- Um 2 oder mehr Klimageräte mit demselben Smartphone oder Tablet-PC zu steuern, wiederholen Sie die Einstellungen des ausgewählten Modus.

☞ Registrieren Sie die neue Klimaanlage gemäß der Anleitung auf der mobilen App.

Die Bedienungsanleitung beschreibt nur die Einstellungsvorgehensweise der Fernbedienung.

Als Verweis

Wenn die Registrierung abgeschlossen ist, geht die [] Anzeige am Innengerät an.

<Manuelle Verbindung>

Einstellungsvorgehensweise der Fernbedienung

HINWEIS:

- Wenn Sie 60 Sekunden lang keine Tasten der Fernbedienung drücken, kehrt die Anzeige der Fernbedienung zur ursprünglichen Anzeige zurück.

1. Drücken Sie 2 Mal wie auf Seite 4 gezeigt.

wird auf dem Display der Fernbedienung angezeigt.

2. Drücken Sie .

3. Stellen Sie sicher, dass „01“ auf dem Display der Fernbedienung angezeigt wird.

Falls „02“ angezeigt wird, drücken Sie TEMP/SELECT () zur Auswahl von „01“.

4. Drücken Sie .

Das Innengerät wechselt in den manuellen Verbindungsmodus und die []-Anzeige am Innengerät blinkt auf.

HINWEIS:

- Wenn die Anmeldung nicht innerhalb weniger Minuten beendet wird, wird der manuelle Modus abgebrochen und [] die Anzeige wird ausgeschaltet. In diesem Fall wiederholen Sie die Einstellung der Fernbedienung.

Als Verweis

<Einfache Verbindung>

Einstellungsvorgehensweise der Fernbedienung

HINWEIS:

- Wenn Sie 60 Sekunden lang keine Tasten der Fernbedienung drücken, kehrt die Anzeige der Fernbedienung zur ursprünglichen Anzeige zurück.

1. Drücken Sie 2 Mal wie auf Seite 4 gezeigt.

wird auf dem Display der Fernbedienung angezeigt.

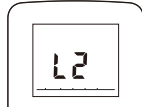

2. Drücken Sie .

3. Wählen Sie mit TEMP/SELECT ().

4. Drücken Sie .

Das Innengerät schaltet auf den Modus Leichte Verbindung und die Anzeige [] auf dem Innengerät blinkt (ein/aus = 1 s/1 s).

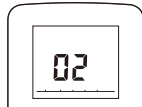

Wenn der WLAN-Adapter einen verbindbaren WLAN-Zugriffspunkt findet, wird das Blinken langsam (ein/aus = 2 s/0,5 s).

HINWEIS: Wenn die Verbindung zu dem Zugriffspunkt nicht innerhalb weniger Minuten beendet wird, wird der Modus Leichte Verbindung abgebrochen und die Anzeige [] erlischt. In diesem Fall wiederholen Sie die Einstellung der Fernbedienung.

Temporäre Deaktivierung des WLANs

HINWEIS: Wenn Sie 60 Sekunden lang keine Tasten der Fernbedienung drücken, kehrt die Anzeige der Fernbedienung zur ursprünglichen Anzeige zurück.

1. Drücken Sie mit der Spitze eines Kugelschreibers oder eines anderen kleinen Objekts. „L 1“ erscheint.

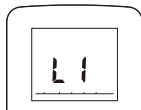

2. Drücken Sie .

Der aktuelle Status wird angezeigt.

	Aktiviert
	Deaktiviert

3. Wählen Sie mit TEMP/SELECT ().



4. Drücken Sie .

[] Anzeige am Innengerät geht aus.

* Wenn Sie die WLAN-Steuerung erneut aktivieren möchten, wählen Sie „“ in Schritt 3.

Initialisierung (Zurücksetzen)

Initialisieren (zurücksetzen) Sie dieses Produkt in den folgenden Situationen:

- Ändern des Zugriffspunkts
- Dieses Produkt entsorgen
- Übertragung dieses Produkts an Dritte

Registrierung der Klimaanlage aufheben

Heben Sie die Registrierung der Klimaanlage auf, indem Sie die mobile App verwenden. (Siehe Bedienungsanleitung der mobilen App. für Einzelheiten.)

Initialisierung des WLAN Adapters

HINWEIS: Wenn Sie 60 Sekunden lang keine Tasten der Fernbedienung drücken, kehrt die Anzeige der Fernbedienung zur ursprünglichen Anzeige zurück.

1. Drücken Sie 3 Mal wie auf Seite 4 gezeigt.

wird auf dem Display der Fernbedienung angezeigt.

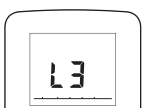

2. Drücken Sie .
- „In“ erscheint.



3. Halten Sie länger als 5 Sekunden gedrückt.

Die [] Anzeige am Innengerät blinkt schnell und erlischt dann.

Weiter verwenden

Falls Sie oder eine dritte Partei das Produkt weiterhin verwenden möchten, folgen Sie der Vorgehensweise in „Registrierung der Klimaanlage (Kopplung des WLAN-Adapters)“ um die Verbindung zu einem anderen Zugriffspunkt erneut herzustellen.

HINWEIS:

- Die WLAN-Einrichtung ist nicht möglich, wenn der vorherige Besitzer dieses Produkt nicht abgemeldet oder initialisiert hat. Wenden Sie sich in diesem Fall an Ihr autorisiertes Servicepersonal.

Firmware-Aktualisierung

VORSICHT

Während der Firmware-Aktualisierung des Innengerätes oder WLAN-Geräts dürfen Sie weder den Netzstecker ziehen noch den Trennschalter betätigen. Andernfalls drohen Fehlfunktionen.

Beim WLAN-Geräts

Die Firmware des WLAN-Geräts wird möglicherweise automatisch aktualisiert. Während der Aktualisierung können Sie die Klimaanlage nicht über die Mobil-App steuern. Dies dauert maximal 5 Minuten.

Innengerät

Möglicherweise wird die Firmware des Innengerätes aktualisiert. Sie können den Zeitplan der Aktualisierung einrichten oder die Firmware manuell über die Mobil-App aktualisieren. Einzelheiten entnehmen Sie bitte der Bedienungsanleitung der Mobil-App.

Während der Aktualisierung blinken die Anzeigelampen und die Klimaanlage stellt den Betrieb ein. (Siehe „Status der Anzeigelampen“.) Dies dauert maximal 30 Minuten.

13. FEHLERBEHEBUNG

WARNUNG

- In folgenden Fällen stoppen Sie sofort den Betrieb der Klimaanlage und trennen Sie die gesamte Anlage vom Netz, durch Ausschalten der Hauptsicherung oder Herausziehen des Netzsteckers. Dann suchen Sie Ihren Händler oder autorisiertes Fachpersonal auf. So lange das Gerät an der Stromversorgung angeschlossen ist, ist es nicht vollständig von dieser getrennt, auch dann nicht, wenn das Gerät ausgeschaltet ist.

- Gerät riecht nach Verbranntem oder es kommt Rauch heraus
- Dem Gerät entströmt Wasser

Das Gerät funktioniert nicht.

- Gab es einen Stromausfall?**
⇒ In diesem Fall wird das Gerät automatisch neu gestartet, nachdem die Stromversorgung wiederhergestellt wurde. (Siehe Seite 7.)
- Wurde der Schutzschalter ausgeschaltet?**
⇒ Leitungsschutzschalter einschalten.
- Ist eine Sicherung durchgebrannt oder der Schutzschalter ausgelöst?**
⇒ Tauschen Sie die Sicherung aus oder setzen Sie den Schutzschalter zurück.
- Läuft der Timer?**
⇒ Zum Überprüfen oder Deaktivieren der Timer-Einstellung, siehe Seite 5.

Schwache Kühl- oder Heizleistung.

- Läuft das Gerät unter den Bedingungen außer dem zulässigen Temperaturbereich?**
In diesem Fall stoppt die Klimaanlage möglicherweise, weil die automatische Schutzschaltung arbeitet.
- Ist der Luftfilter schmutzig?**
⇒ Reinigen Sie den Luftfilter. (Siehe Seite 6.)

- Ist das Einlassgitter oder der Auslassanschluss des Innengeräts blockiert?**
⇒ Entfernen Sie die Hindernisse.
- Wurde die Raumtemperatur angemessen eingestellt?**
⇒ Informationen zum Ändern der Temperatureinstellung finden Sie auf Seite 4.
- Wurde ein Fenster oder eine Tür offen gelassen?**
⇒ Schließen Sie das Fenster oder die Tür.
- Wurde die Lüftergeschwindigkeit auf leise eingestellt?**
⇒ Um die Lüftergeschwindigkeit zu ändern, siehe Seite 4.
- <Im Kühlbetrieb> Scheint direktes oder starkes Sonnenlicht in den Raum?**
⇒ Schließen Sie die Vorhänge.
- <Im Kühlbetrieb> Sind andere Heizgeräte oder Computer in Betrieb, oder zu viele Menschen im Raum?**
⇒ Schalten Sie das Heizgerät oder die Computer aus oder stellen Sie die Temperatur niedriger ein. (Siehe Seite 4.)

Die Luftfeuchtigkeit sinkt während des Trocknungsbetriebs nicht.

- Sie können die gewünschte Luftfeuchtigkeit nicht im Trocknungsmodus einstellen. Wenn Sie hohe Luftfeuchtigkeit verspüren, stellen Sie die Temperatur niedriger ein.

Der Luftstrom ist schwach oder stoppt.

- Wurde die Lüftergeschwindigkeit auf leise eingestellt?**
⇒ Um die Lüftergeschwindigkeit zu ändern, siehe Seite 4.
- <Im Heizbetrieb> Haben Sie gerade den Betrieb gestartet?**
In diesem Fall dreht sich der Lüfter vorübergehend mit sehr niedriger Geschwindigkeit, um die internen Teile des Geräts aufzuwärmen.
- <Im Heizbetrieb> Ist die Raumtemperatur höher als die eingestellte Temperatur?**
⇒ In diesem Fall stoppt das Außengerät und der Lüfter des Innengeräts dreht sich mit sehr niedriger Geschwindigkeit.
- <Im Heizbetrieb>, blinkt die [I] Anzeige?**
⇒ In diesem Fall funktioniert der automatische Abtauvorgang. Das Innengerät hält maximal 15 Minuten an. (Siehe Seite 7.)
- <Im Trocknungsbetrieb> Arbeitet das Innengerät mit Gebläsegeschwindigkeit auf niedriger Stufe, um die Raumfeuchte anzupassen, und stoppt sogar von Zeit zu Zeit.**
- <Im Auto-Modus> Während des Überwachungsvorgangs dreht der Lüfter mit sehr niedriger Geschwindigkeit.**

Es ist ein Geräusch zu hören.

- Ist das Gerät in Betrieb oder unmittelbar nach dem Stoppen des Betriebs?**
⇒ In diesem Fall kann ein Kältemittel-Strömungsgeräusch hörbar sein. Dies kann auch noch 2-3 Minuten nach dem Starten zu hören sein.
- Hören Sie während des Betriebs ein leichtes Quietschen?**
⇒ Dieses Geräusch entsteht durch die winzige Ausdehnung und Kontraktion der vorderen Abdeckung, die durch Temperaturänderungen verursacht wird.
- <Im Heizbetrieb> Hören Sie ein Knistern?**
⇒ Dieses Geräusch wird durch den automatischen Abtauvorgang erzeugt. (Siehe Seite 7.)

Das Gerät verströmt einen Geruch.

- Die Klimaanlage kann verschiedene Gerüche absorbieren, die von Innentextilien, Möbeln oder Zigarettenrauch herrühren. Diese Gerüche können während des Betriebs abgegeben werden.

Nebel oder Dampf tritt aus dem Gerät aus.

- <Im Kühlen oder Trocknen Betrieb> Es kann durch Kondensation, die durch plötzliche Kühlvorgänge entstanden ist, ein dünner Nebel ausgestoßen werden.**
- <Im Heizbetrieb>, blinkt die [I] Anzeige am Innengerät?**
⇒ In diesem Fall kann aufgrund des automatischen Abtauvorgangs Dampf aus dem Außengerät aufsteigen. (Siehe Seite 7.)

Es tritt Wasser aus dem Außengerät aus.

- <Im Heizbetrieb> Das Außengerät kann Wasser abgeben, das durch den automatischen Abtaubetrieb entstanden ist. (Siehe Seite 7.)**

Das Gerät funktioniert nicht gemäß der Einstellung an der Fernbedienung.

- Sind die Batterien der Fernbedienung verbraucht?**
⇒ Tauschen Sie die Batterien aus.

Der Betrieb erfolgt nach dem Starten verzögert.

- Hat sich die Stromversorgung plötzlich von aus auf ein geschaltet?**
⇒ In diesem Fall arbeitet der Kompressor etwa 3 Minuten lang nicht, um ein Durchbrennen der Sicherung zu verhindern.

Stoppen Sie in folgenden Fällen sofort den Betrieb und schalten Sie die Sicherung aus. Wenden Sie sich dann an autorisiertes Service-Personal.

- Das Problem besteht auch dann fort, wenn Sie dies geprüft oder diese Diagnose gestellt haben.
- Am Innengerät blinken [I] und [⊖] während [⊞] schnell blinkt.

HINWEIS: Informationen zur Fehlerbehebung im Zusammenhang mit der WLAN-Steuerung finden Sie im Einstellungshandbuch für den WLAN-Adapter oder in der auf Ihrem Smartphone oder Tablet-PC installierten mobilen App.

Status der Anzeigelampen

📶 : Die Anweisung bezieht sich auf die WLAN-Steuerung (optional).

Leuchtmuster: Blinkt, | Jeder Zustand,

Zustand	Ursachen und Lösungen	Siehe Seite
	Automatischer Abtaubetrieb ⇒ Warten Sie, bis die Abtauwung abgeschlossen ist (maximal 15 Minuten).	7
(3 Mal)	Filteranzeige ⇒ Reinigen Sie den Luftfilter und setzen Sie das Filterzeichen zurück.	7
(Schnell)	Fehlercode Anzeige ⇒ Wenden Sie sich an autorisiertes Servicepersonal.	-
	Timer Einstellungsfehler durch Auto-Neustart ⇒ Stellen Sie die Uhr- und Timer-Einstellungen zurück.	7
	Testlauf Betrieb (nur für autorisiertes Personal) ⇒ Drücken Sie / um den Testlauf zu verlassen.	-
(Langsam)	Der Strom zum Zugriffspunkt ist nicht eingeschaltet. ⇒ Prüfen Sie, ob der Strom des Zugriffspunkts eingeschaltet ist.	-
	Es besteht die Möglichkeit, dass der WLAN-Adapter nicht richtig mit dem Zugriffspunkt verbunden ist. ⇒ Unterbrechen Sie die Stromverbindung zur Klimaanlage (über den Brecher oder den Stecker), und stellen Sie die Verbindung wieder her.	8
	Das Software des WLAN-Adapters wird momentan aktualisiert.	-
	Während der Anmeldung der Klimaanlage (Verbindung des WLAN-Adapters)	8
	Eingeschränkte Funktion	-

Manueller Auto Betrieb und Filteranzeige zurücksetzen

Sie können die Klimaanlage mit am Innengerät betreiben.

Status	Länge des Herunterdrückens	Modus oder Funktion
Im Betrieb	Länger als 3 Sekunden	Stopp
Stoppen	2 Sekunden oder weniger	Filteranzeige zurücksetzen
	Länger als 3 Sekunden und weniger als 10 Sekunden	Auto
	Länger als 10 Sekunden (Nur zur Wartung.) (*1)	Zwangskühlung

*1: Um die Zwangskühlung zu stoppen, drücken Sie diese Taste oder /| auf der Fernbedienung.