

Rohrfederanometer für Heizung/Sanitär



- Mit selbstdichtendem Anschlussgewinde für schnelle Montage
- Rote Maximalmarke auf Zifferblatt (Version HZ)
- Verstellbarer roter Sollwertzeiger und grünes Betriebssegment auf der Drehscheibe (Version HZ)
- Korrosionsfestes Gehäuse



Montageventile mit selbstdichtender Beschichtung sperren bei Manometeraustausch automatisch ab und ermöglichen dadurch schnellen, kostengünstigen Service (s. Seite 390 „Manometerzubehör“)

Anwendung Für gasförmige und flüssige, nicht hochviskose und nicht kristallisierende Medien, die Kupferlegierungen nicht angreifen.
! Bei Medium Gas oder Dampf unbedingt Tabelle „Auswahlkriterien gemäß EN 837-2“ (s. Anhang) beachten!

Technische Daten

Nenngröße
50 – 63 – 80 – 100

Genauigkeitsklasse (EN 837-1/6)
NG 50-80: 2,5
NG 100: 1,6

Anzeigebereiche (EN 837-1/5)
0/0,6 bis 0/25 bar

Verwendungsbereich
Ruhende Belastung: $\frac{3}{4}$ x Skalenendwert
Dynamische Belastung: $\frac{2}{3}$ x Skalenendwert
Kurzzeitig: Skalenendwert

Temperatureinsatzbereich
Medium: $T_{\max} = +60 \text{ }^\circ\text{C}$
Umgebung: $T_{\min} = -20 \text{ }^\circ\text{C}$
 $T_{\max} = +60 \text{ }^\circ\text{C}$

Temperaturverhalten
Anzeigefehler bei Abweichung von der Normaltemperatur $20 \text{ }^\circ\text{C}$ am Messsystem:
bei Temperaturzunahme ca. $\pm 0,4 \text{ } \%/10 \text{ K}$
bei Temperaturabnahme ca. $\pm 0,4 \text{ } \%/10 \text{ K}$
vom jeweiligen Skalenendwert

Schutzart
IP 32 (EN 60529)

Standardausführung

Anschluss
selbstdichtendes Gewinde mit PTFE-Ring für sichere und zeitsparende Montage (Achtung: Einführungsschräge von ca. 60° am Innengewinde erforderlich!)
Messing, radial oder axial
NG 50-63 G $\frac{1}{4}$ B – SW 14
NG 80-100 G $\frac{1}{2}$ B – SW 22

Messglied
Rohrfeder, Kupferlegierung; Kreisformfeder

Zeigerwerk
Messing

Zifferblatt
Kunststoff, weiß
Skalierung schwarz

Zeiger
Kunststoff, schwarz

Gehäuse
ABS schwarz, hochschlag- und korrosionsfest

Sichtscheibe
Kunststoff, eingeklippt NG 80-100 mit verstellbarem roten Markenzeiger

Spezielle Ausführungen

Heizungsmanometer NG 50-63-80
für geschlossene Heizungsanlagen
Anzeigebereich: 0/4 bar
Anschluss: NG 50 G $\frac{1}{4}$ B axial, exzentrisch
NG 63 G $\frac{1}{4}$ B oder G $\frac{3}{8}$ B radial oder axial, zentrisch
NG 80 G $\frac{1}{2}$ B radial oder G $\frac{1}{4}$ B axial, zentrisch (mit Ventil G $\frac{1}{4}$ x G $\frac{1}{2}$)
Zifferblatt mit roter Marke bei 3 bar und grünem Feld von 1,5 bis 3 bar, Deckscheibe mit verstellbarem roten Markenzeiger und grüner Fahne

Hydrometer NG 100
Wasserstandanzeiger für offene Heizungsanlagen
Anzeigebereiche: 0/0,6 bis 0/10 bar
Anschluss: G $\frac{1}{2}$ B radial
Doppelskala: bar außen schwarz
mWS innen schwarz.
Sichtscheibe mit verstellbarem roten Markenzeiger

i

Preise s. Seite 251

Rohrfedermanometer für Heizung/Sanitär

Gehäusebauformen und Maße

HZ 50 – Anschluss axial, exzentrisch

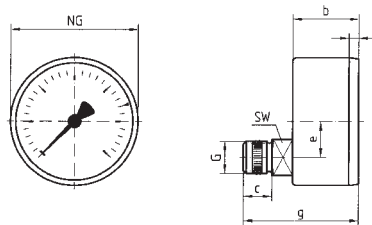

RF/HZ 63 – Anschluss radial

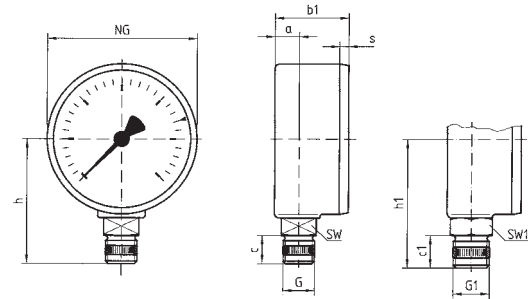

RF/HZ 63 – Anschluss axial, zentrisch

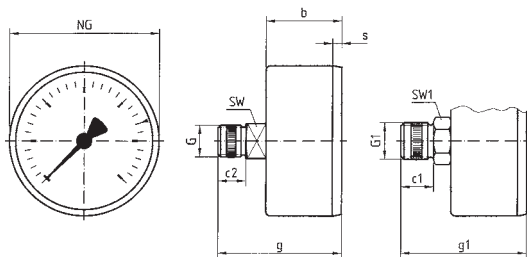

RF 80/HZ 80 – Anschluss radial

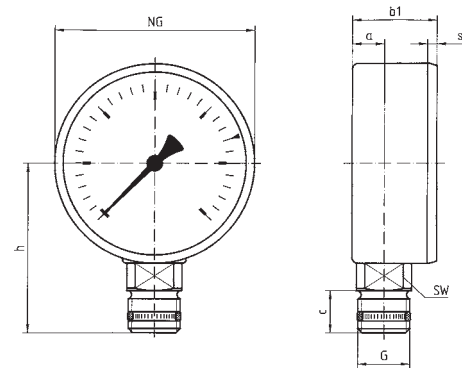

RF 80/HZ 80 – Anschluss axial, zentrisch

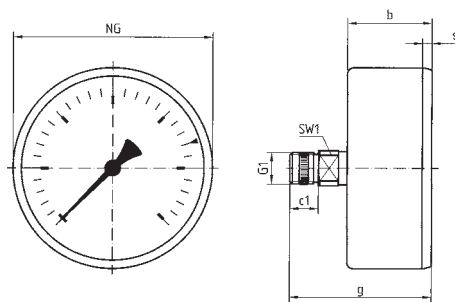

RF 100/HY 100 – Anschluss radial

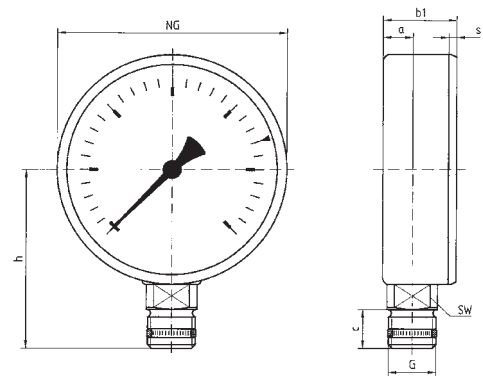









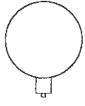

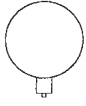

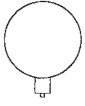
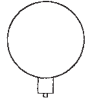
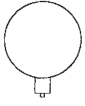
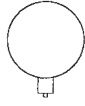
Maße (mm)

Nenngröße (NG)	a	b	b1	c	c1	c2	e	g	g1	G	G1	h	h1	s	SW	SW1
50	-	25,8	-	11,2	-	-	14	43	-	G $\frac{1}{4}$ B	-	-	-	3,8	14	-
63	9,8	30,4	29,7	11,2	13	11,5	-	49,9	50,4	G $\frac{1}{4}$ B	G $\frac{3}{4}$ B	49	51,5	3,7	14	17
80	12,8	32,8	32,8	17	11,5	-	-	55,8	-	G $\frac{1}{2}$ B	G $\frac{1}{4}$ B	68	-	2,8	22	14
100	15,5	34,5	-	17	-	-	-	-	-	G $\frac{1}{2}$ B	-	78	-	3,5	22	-

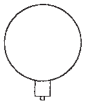
Rohrfeder-Manometer für Heizung/Sanitär

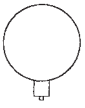
RK: G

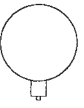
Typ	RF 50 rad	RF 50 ax	RF 63 rad	RF 63 ax	RF 80 rad	HY 80 rad	RF 100 rad	HY 100 rad
Ausführung								
Gehäuse-Ø	50	50	63	63	80	80	100	100
Gehäuse	ABS schwarz, hochschlag- und korrosionsfest							
Messglied	Rohrfeder, Kupferlegierung							
Genauigkeitsklasse	2,5	2,5	2,5	2,5	2,5	2,5	1,6	1,6
Anschluss	G¼B	G¼B	G¼B	G¼B	G½B	G½B	G½B	G½B
Gewinde	selbstdichtend mit PTFE-Dichtring							
					Mit verstellbarem roten Markenanzeiger			Doppelskala bar/mWS
Anzeige- bereich (bar)	Art.-Nr.	Art.-Nr.	Art.-Nr.	Art.-Nr.	Art.-Nr.	Art.-Nr.	Art.-Nr.	Art.-Nr.
Preis €								
-1/0	-	-	-	-	-	-	63601	-
0/0,6	-	-	-	-	-	-	-	63281
0/1	-	-	-	-	63559	63570	63609	63282
0/1,6	-	-	-	-	63560	63571	63610	63283
0/2,5	-	-	63511	63536	63561	63572	63611	63284
0/4	-	-	63512	63537	63562	63573	63612	63285
0/6	63122	63127	63513	63538	63563	63574	63613	63286
0/10	63123	63128	63514	63539	63564	63575	63614	63287
0/16	63124	63129	63515	63540	63565	-	63615	-
0/25	-	-	-	-	63566	-	63616	-

Typ	HZ 50 ax	HZ 63 rad	HZ 63 ax	HZ 63 rad	HZ 63 ax	HZ 80 rad	HZ 80 rad	HZ 80 ax
Ausführung								
Gehäuse-Ø	50	63	63	63	63	80	80	80
Gehäuse	ABS schwarz, hochschlag- und korrosionsfest							
Messglied	Rohrfeder, Kupferlegierung							
Anzeigebereich	0/4 bar							
Zifferblatt	mit roter Marke bei 3 bar und grünem Feld von 1,5 bis 3 bar							
Sichtscheibe	Kunststoff, mit verstellbarem roten Markenanzeiger und grüner Fahne							
Genauigkeitsklasse	2,5	2,5	2,5	2,5	2,5	2,5	2,5	2,5
Anschluss	G¼B	G¾B	G¾B	G¼B	G¼B	G½B	G¼ mit Ventil G¼ x G½	G¼ mit Ventil G¼ x G½
Gewinde	selbstdichtend mit PTFE-Dichtring							
Anzeige- bereich (bar)	Art.-Nr.	Art.-Nr.	Art.-Nr.	Art.-Nr.	Art.-Nr.	Art.-Nr.	Art.-Nr.	Art.-Nr.
Preis €								
Art.-Nr.	63927	63910	63914	63911	63915	63918	63913	63919
Zifferblatt	mit roter Marke bei 2,5 bar und grünem Feld von 1,5 bis 2,5 bar							
Preis €								
Art.-Nr.	-	63908	63909	-	-	-	-	-