

Mitsubishi Electric
 Monosplit mit Wandgerät
 Artikel 23239 (67+)

Aussengerät
 MUZ-EF50VG
 Artikel 67

Wandgerät
 MSZ-EF50VGB
 Artikel

Aussengerät - Zubehör
 für Wandmontage

1a Wandkonsolenset

Artikel
 3390
 12667
 23562

Aussengerät - Zubehör
 für Bodenmontage

1 GUS 2 x Dämpfungssockel GDS

Artikel
 3359-3362

Zubehör Aussengerät-
 Stromversorgung

2 Elektroleitung
 NYY-J 3 x 2.5 mm² Erdkabel Schwarz

Artikel
 3159

Aussengerät
 mit Wandkonsolenset
 (Wandausleger)

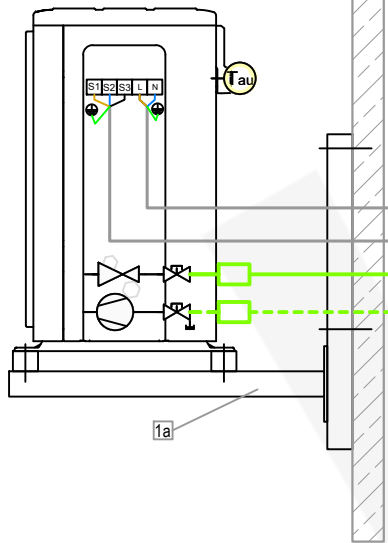

Aussengerät mit Dämpfungssockel
 (Aufstellbalken)

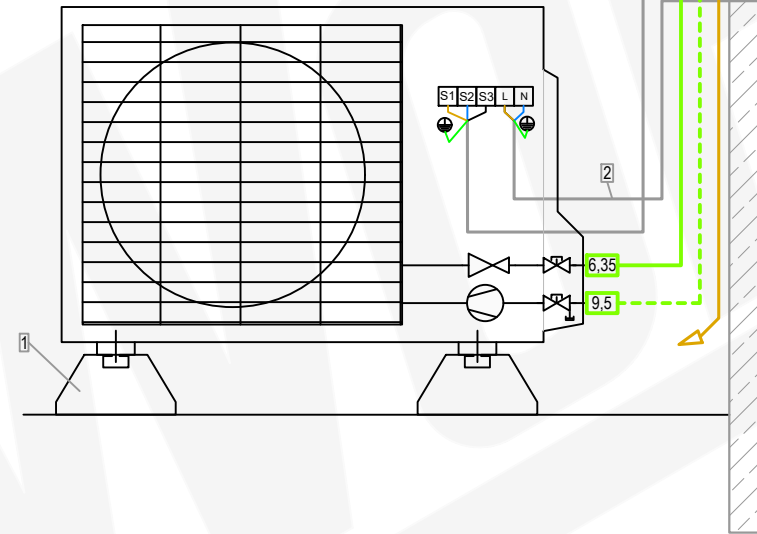

Wandgerät mit Freiablauf

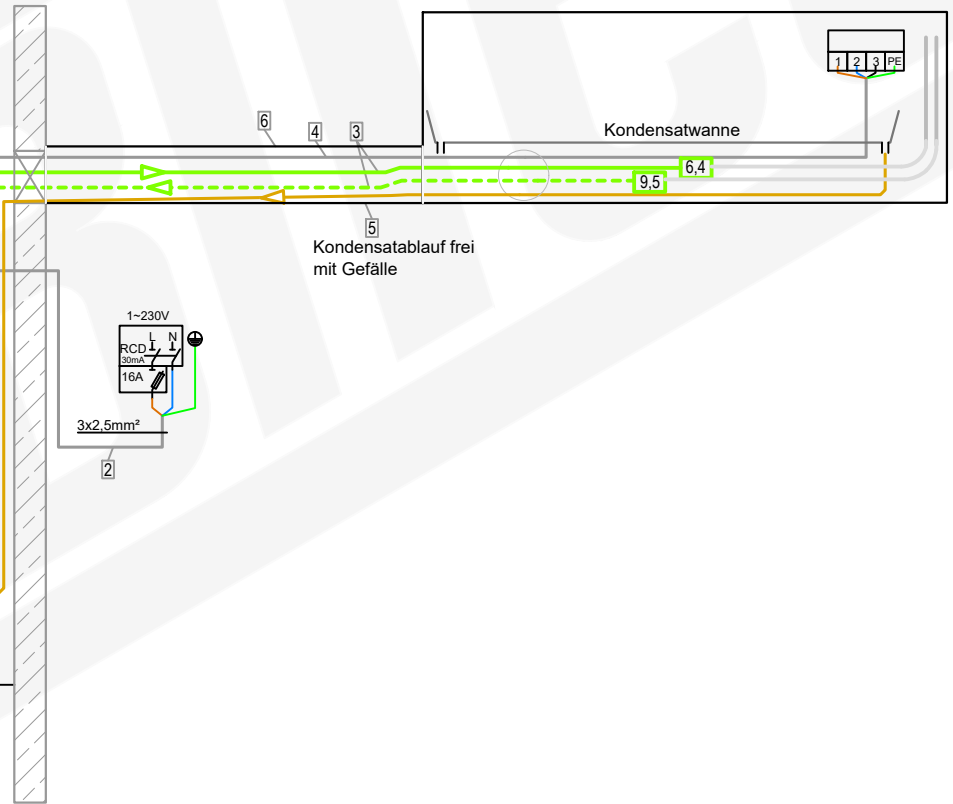

Zubehör Installationsleitung

- 3 DUO-Kältemittelleitung isoliert-
1/4" / 3/8" (6,35/9,52mm)
- 4 Elektro-Verbindungskabel-
NYY-J 5 x 1.5 mm² Erdkabel Schwarz

Wunschlänge Meter
 Artikel
 11752-026

Zubehör Wandgerät
 mit Freiablauf

- 5 Kondensatschlauch- Armaflex SC-SH-16
Wunschlänge Meter
- 6 Kabelführungskanal PVC 2m
min. 60x60mm

Artikel
 3315
 10356-003

Mitsubishi Electric
 Monosplit mit Wandgerät
 Artikel 23239 (67+)

Aussengerät
 MUZ-EF50VG
 Artikel 67

Wandgerät
 MSZ-EF50VGB
 Artikel

Aussengerät - Zubehör
 für Wandmontage

1a Wandkonsolenset

Artikel
 3390
 12667
 23562

Aussengerät - Zubehör
 für Bodenmontage

1 GUS 2 x Dämpfungssockel GDS

Artikel
 3359-3362

Zubehör Aussengerät-
 Stromversorgung

2 Elektroleitung
 NYY-J 3 x 2.5 mm² Erdkabel Schwarz

Artikel
 3159

Aussengerät
 mit Wandkonsolenset
 (Wandausleger)

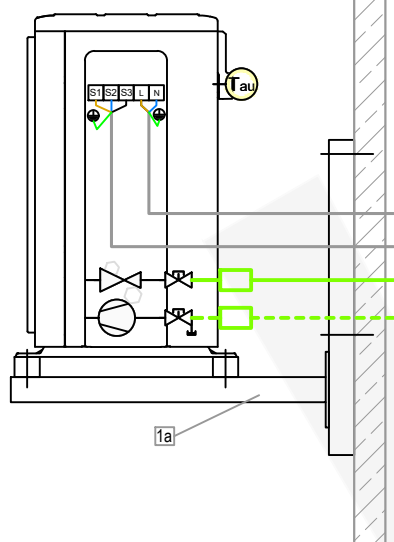

Aussengerät mit Dämpfungssockel
 (Aufstellbalken)

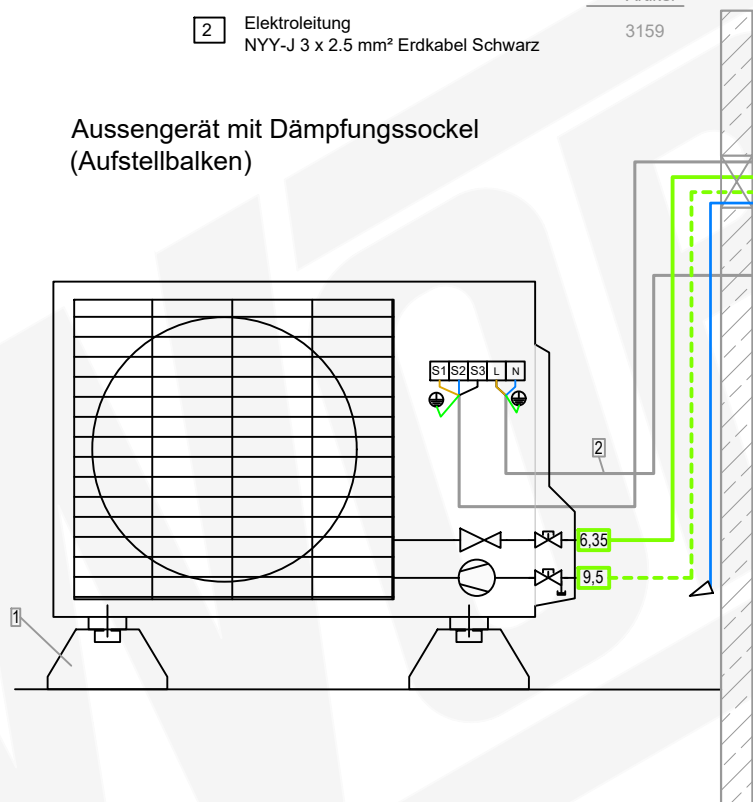

Kondensatablauf mit Kondensatpumpe mini aqua

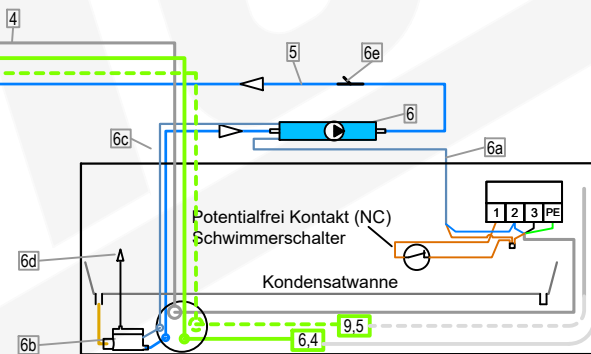

Zubehör Installationsleitung

- | Artikel | Wunschlänge Meter |
|-------------------------------------------------------------------------------|-------------------|
| 3 DUO-Kältemittelleitung isoliert-
1/4" / 3/8" (6,35/9,52mm) | 11752-026 |
| 4 Elektro-Verbindungskabel-
NYY-J 5 x 1.5 mm ² Erdkabel Schwarz | 3160 |

Zubehör Wandgerät mit
 Kondensatpumpe mini aqua

- | Artikel | Wunschlänge Meter |
|-------------------------------------------------------------------------------------------------------------------------------------------------------------------------------------------------------------------------------------------------------|-------------------|
| 5 Kondensatablaufleitung-
6 mm PVC-Schlauch verstärkt | 7201 |
| 6 Kondensatpumpe mini aqua
mit Zubehör:
6a- Steckerkabel Zuleitung 1,5m
6b- Schwimmerschalter
6c- Steckerkabel Schwimmerschalter
6d- Schwimmerschalter-Entlüfter
6e- air intake = no siphoning,
(Lufteinlass = kein Hebereffekt) | 11051 |

Mitsubishi Electric
 Monosplit mit Wandgerät
 Artikel 23239 (67+)

Aussengerät
 MUZ-EF50VG
 Artikel 67

Wandgerät
 MSZ-EF50VGB
 Artikel

Aussengerät - Zubehör
 für Bodenmontage

- 1 GUS 2 x Dämpfungssockel GDS Artikel 3359-3362

Zubehör Aussengerät-
 Stromversorgung

- 2 Elektroleitung NYY-J 3 x 2.5 mm² Erdkabel Schwarz Artikel 3159

Aussengerät - Zubehör
 für Wandmontage

- 1a Wandkonsolenset Artikel 3390 12667 23562

Zubehör Installationsleitung

- | | Wunschlänge Meter | Artikel |
|----------------------------------------------------------------------------|-------------------|---------|
| 3 DUO-Kältemittelleitung isoliert- 1/4" / 3/8" (6,35/9,52mm) | 11752-026 | |
| 4 Elektro-Verbindungskabel- NYY-J 5 x 1.5 mm ² Erdkabel Schwarz | 3160 | |

Zubehör Wandgerät mit Kanalpumpe

- | | Wunschlänge Meter | Artikel |
|-------------------------------------------------------------------------------------------------------------------------------------------------------------------------------------------------------------------------------------|-------------------|---------|
| 5 Kondensatablaufeitung- 6 mm PVC-Schlauch verstärkt | 7201 | |
| 6 Kondensatpumpe FL-K20K-SW mit Zubehör:
6a- Steckerkabel 1,5 m
6b- Schwimmerschalter-Entlüfter
6c- air intake = no siphoning, (Lufteinlass = kein Hebereffekt)
6d- Kabelkanal HxBxT mm: 60 x 80 x 750 mit Abdeckwinkel | 7202 | |

Aussengerät mit Wandkonsolenset (Wandausleger)

Aussengerät mit Dämpfungssockel (Aufstellbalken)

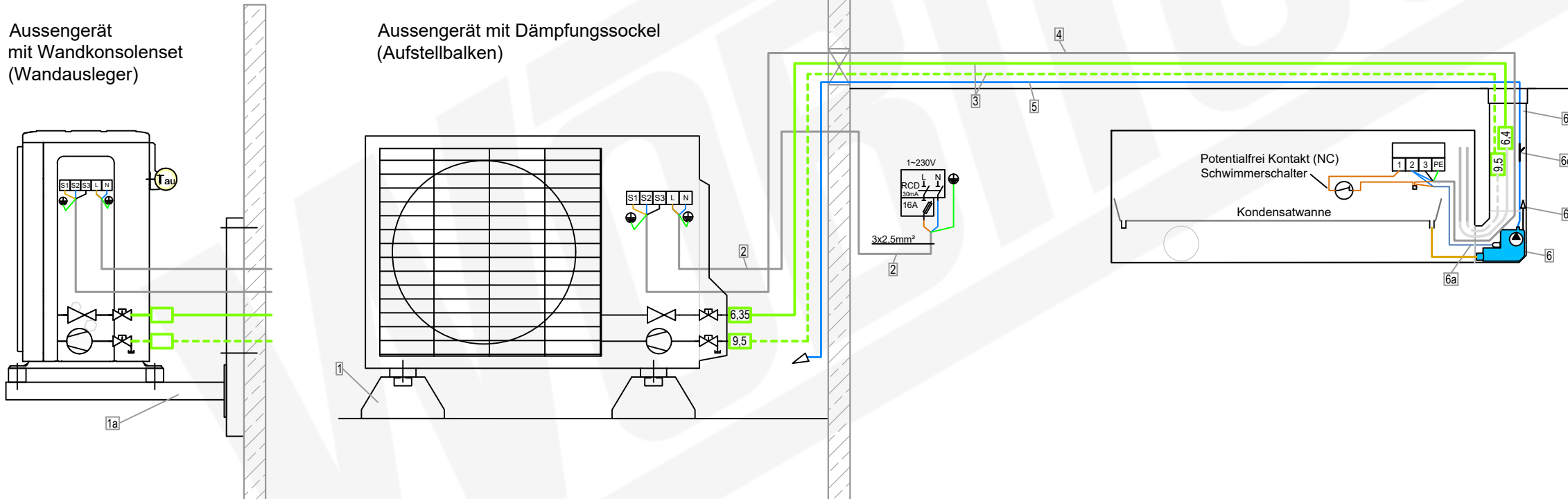

Mitsubishi Electric
 Monosplit mit Wandgerät
 Artikel 23239 (67+)

Aussengerät
 MUZ-EF50VG
 Artikel 67

Wandgerät
 MSZ-EF50VGB
 Artikel

Aussengerät - Zubehör
 für Bodenmontage

- 1 GUS 2 x Dämpfungssockel GDS Artikel
3359-3362

Zubehör Aussengerät-
 Stromversorgung

- 2 Elektroleitung
 NYY-J 3 x 2.5 mm² Erdkabel Schwarz Artikel
3159

Aussengerät - Zubehör
 für Wandmontage

- 1a Wandkonsolenset Artikel
3390
12667
23562

Zubehör Installationsleitung

- | | Wunschlänge Meter | Artikel |
|-------------------------------------------------------------------------------|-------------------|---------|
| 3 DUO-Kältemittelleitung isoliert-
1/4" / 3/8" (6,35/9,52mm) | 11752-026 | |
| 4 Elektro-Verbindungskabel-
NYY-J 5 x 1.5 mm ² Erdkabel Schwarz | 3160 | |

Zubehör Wandgerät mit Kanalpumpe

- | | Artikel | Wunschlänge Meter |
|---------------------------------------------------------------------------------------------------------------------------------------------------------------------------------------------------------------------------------------------|---------|-------------------|
| 5 Kondensatablaufleitung-
6 mm PVC-Schlauch verstärkt | 7201 | |
| 6 Kondensatpumpe FL-K20K-SW
mit Zubehör:
6a- Steckerkabel 1,5 m
6b- Schwimmerschalter-Entlüfter
6c- air intake = no siphoning.
(Luftinlass = kein Hebereffekt)
6d- Kabelkanal HxBxT mm:
60 x 80 x 750 mit Abdeckwinkel | 7202 | |

Aussengerät
 mit Wandkonsolenset
 (Wandausleger)

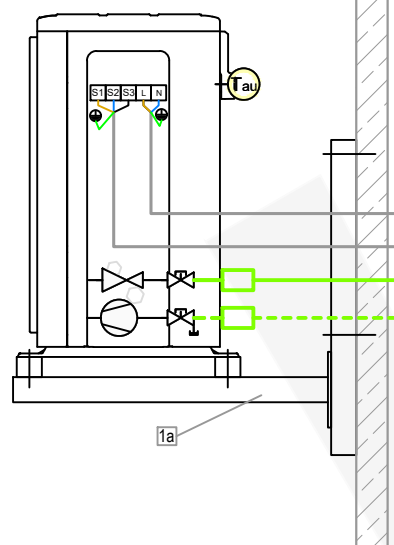

Aussengerät mit Dämpfungssockel
 (Aufstellbalken)

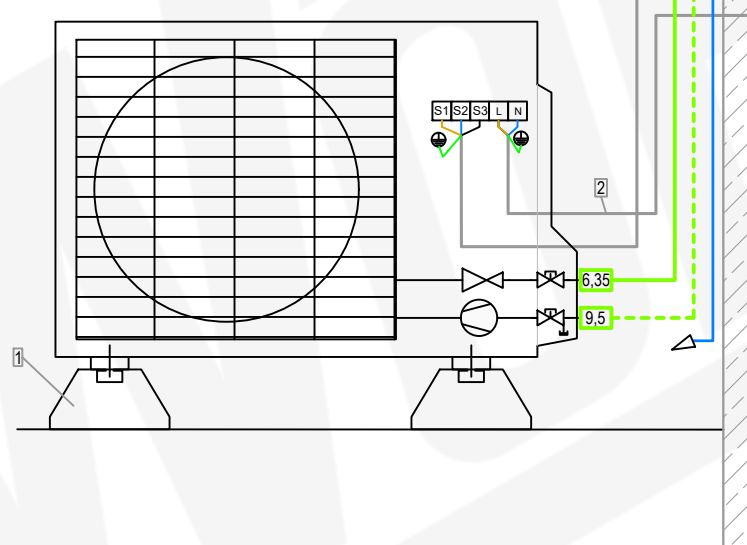

Kondensatablauf mit Kanalpumpe FL-K20K-SW links

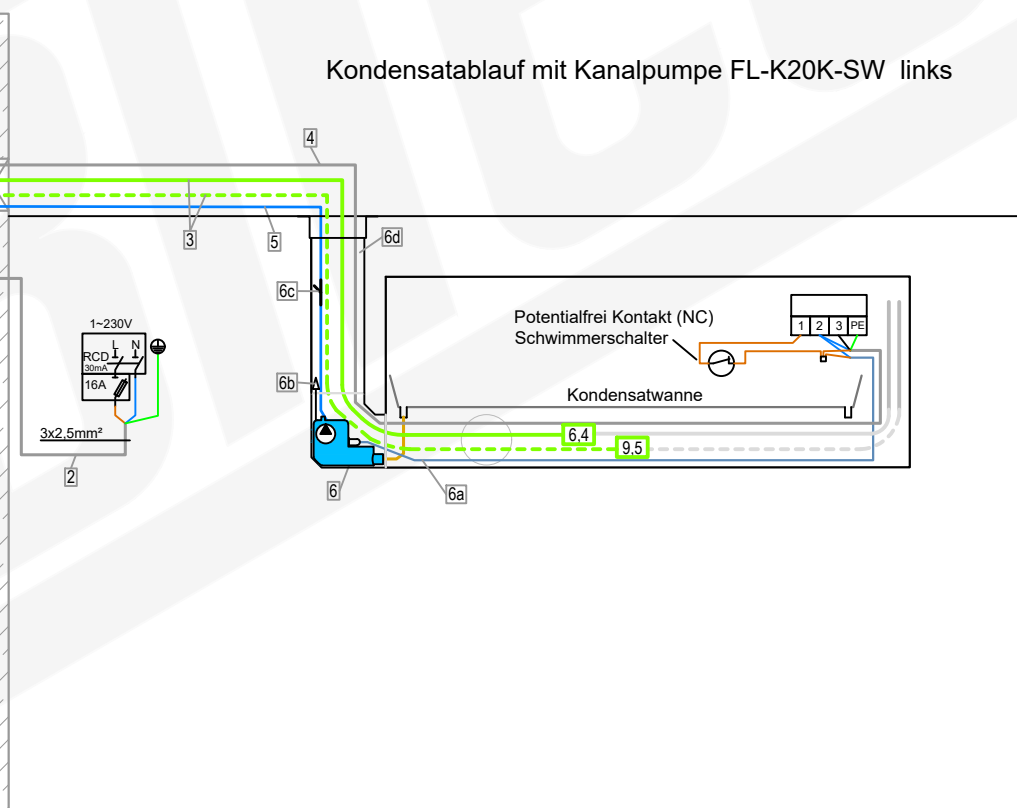

Mitsubishi Electric
 Monosplit mit Wandgerät
 Artikel 23239 (67+)

Aussengerät
 MUZ-EF50VG
 Artikel 67

Wandgerät
 MSZ-EF50VGB
 Artikel

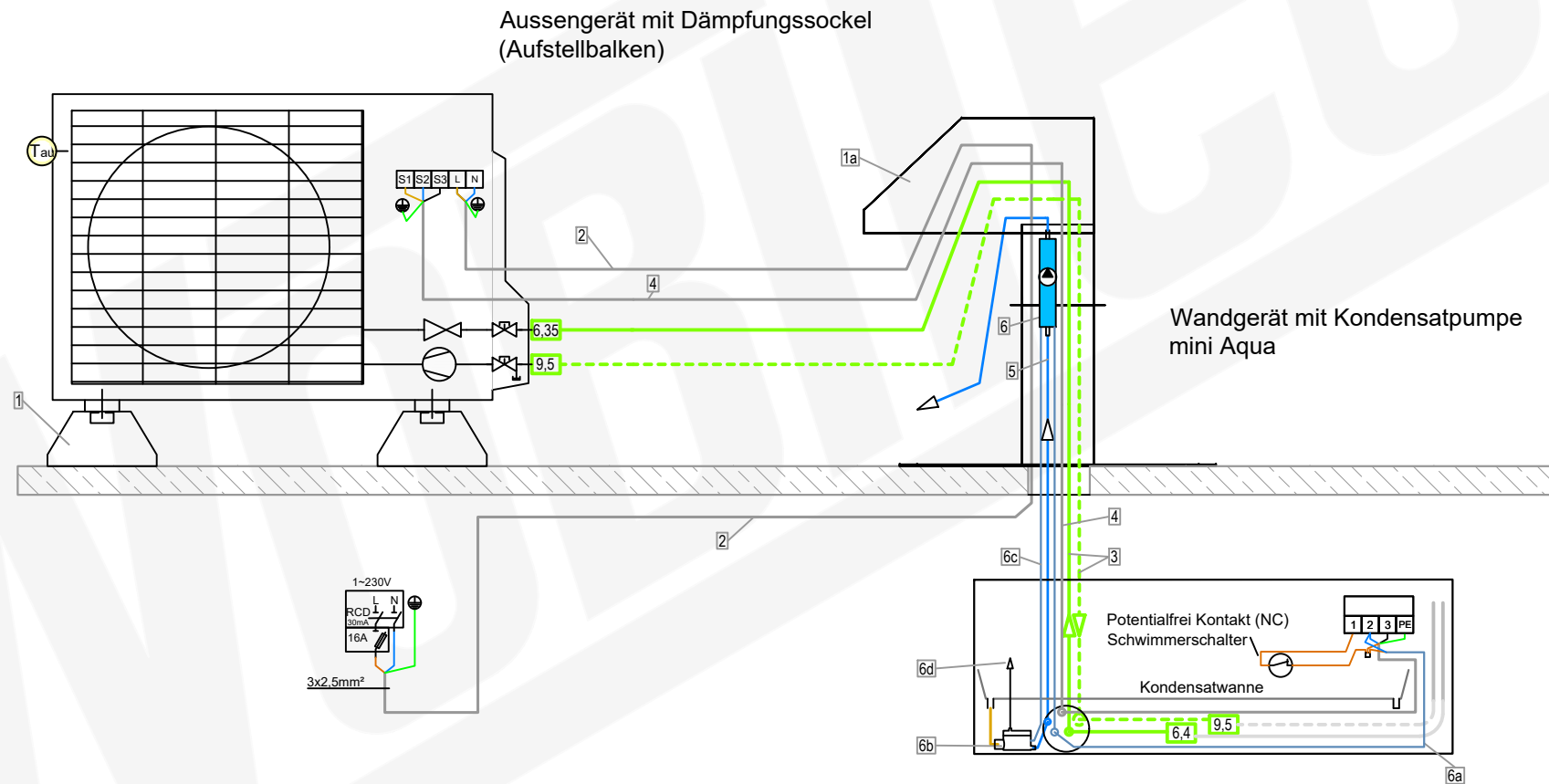

Zubehör Aussengerät
 für Flachdachmontage

	Artikel
1 GUS 2 x Dämpfungssockel GDS	3362
1a Dachdurchführung	3419

Zubehör Aussengerät-
 Stromversorgung

	Artikel
2 Elektroleitung NYY-J 3 x 2.5 mm ² Erdkabel Schwarz	3159

Zubehör Installationsleitung

	Wunschlänge Meter	Artikel
3 DUO-Kältemittelleitung isoliert- 1/4" / 3/8" (6,35/9,52mm)		11752-026
4 Elektro-Verbindungskabel- NYY-J 5 x 1.5 mm ² Erdkabel Schwarz		3160

Zubehör Wandgerät mit
 Kondensatpumpe mini aqua

	Artikel
5 Kondensatablaufleitung- 6 mm PVC-Schlauch verstärkt	7201 Wunschlänge Meter
6 Kondensatpumpe mini aqua mit Zubehör: 6a- Steckerkabel Zuleitung 1,5m 6b- Schwimmerschalter 6c- Steckerkabel Schwimmerschalter 6d- Schwimmerschalter-Entlüfter	11051

Mitsubishi Electric
 Monosplit mit Wandgerät
 Artikel 23239 (67+)

Aussengerät
 MUZ-EF50VG
 Artikel 67

Wandgerät
 MSZ-EF50VGB
 Artikel

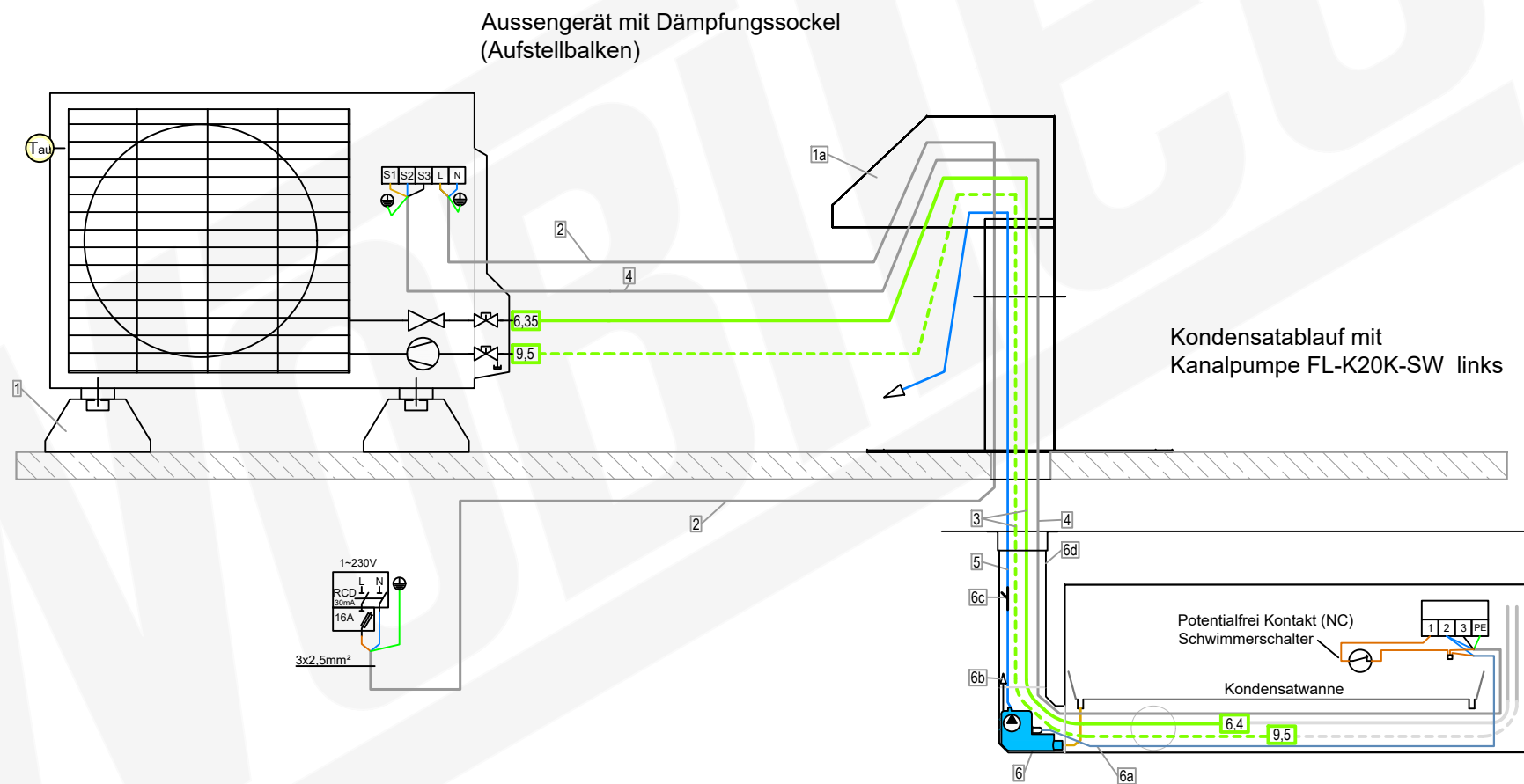

Zubehör Aussengerät für Flachdachmontage

	Artikel
1 GUS 2 x Dämpfungssockel GDS	3362
1a Dachdurchführung	3419

Zubehör Aussengerät-Stromversorgung

	Artikel
2 Elektroleitung NYY-J 3 x 2.5 mm² Erdkabel Schwarz	3159

Zubehör Installationsleitung

	Wunschlänge Meter	Artikel
3 DUO-Kältemittelleitung isoliert- 1/4" / 3/8" (6,35/9,52mm)	11752-026	
4 Elektro-Verbindungskabel- NYY-J 5 x 1.5 mm² Erdkabel Schwarz		3160

Zubehör Wandgerät mit Kanalpumpe

	Artikel	Wunschlänge Meter
5 Kondensatablaufleitung- 6 mm PVC-Schlauch verstärkt	7201	
6 Kondensatpumpe FL-K20K-SW mit Zubehör: 6a- Steckerkabel 1,5 m 6b- Schwimmerschalter-Entlüfter 6c- air intake = no siphoning. (Luftinlass = kein Hebereffekt) 6d- Kabelkanal HxBxT mm: 60 x 80 x 750 mit Abdeckwinkel	7202	

Mitsubishi Electric
 Monosplit mit Wandgerät
 Artikel 23239 (67+)

Aussengerät
 MUZ-EF50VG
 Artikel 67

Wandgerät
 MSZ-EF50VGB
 Artikel

Aussengerät mit Schrägdachkonsole

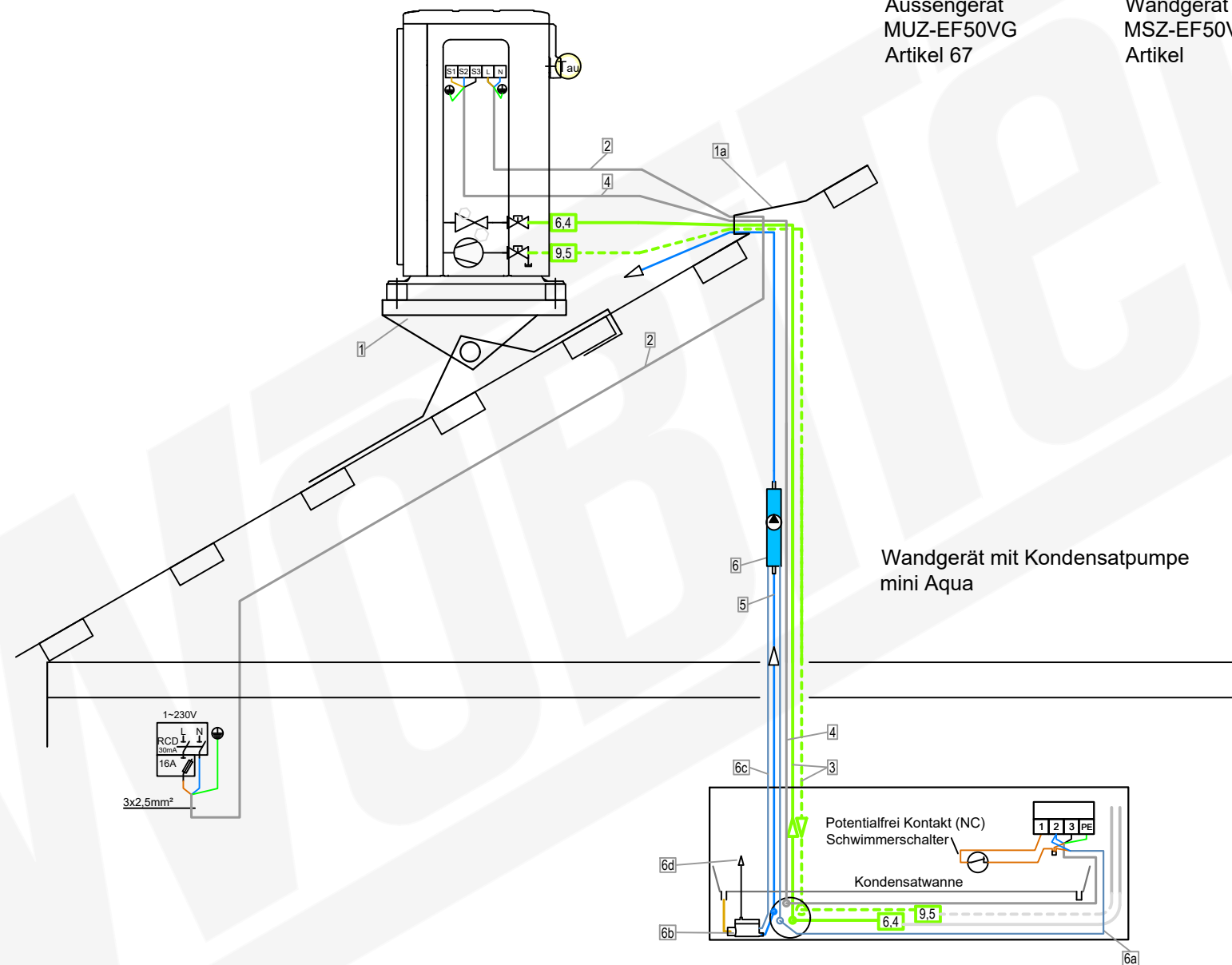

Zubehör Aussengerät
 für Schrägdach

	Artikel
1 Schrägdachkonsole-Dachtritt 800 x 250 mm	19113-001
1a Solarziegel Dacheinführung	10104

Zubehör Aussengerät-
 Stromversorgung

	Artikel
2 Elektroleitung NYY-J 3 x 2.5 mm² Erdkabel Schwarz	3159

Zubehör Installationsleitung

	Wunschlänge Meter	Artikel
3 DUO-Kältemittelleitung isoliert- 1/4" / 3/8" (6,35/9,52mm)		11752-026
4 Elektro-Verbindungskabel- NYY-J 5 x 1.5 mm² Erdkabel Schwarz		3160

Zubehör Wandgerät mit
 Kondensatpumpe mini aqua

	Artikel	Wunschlänge Meter
5 Kondensatablaufleitung- 6 mm PVC-Schlauch verstärkt	7201	
6 Kondensatpumpe mini aqua mit Zubehör: 6a- Steckerleitung Zuleitung 1,5m 6b- Schwimmerschalter 6c- Steckerleitung Schwimmerschalter 6d- Schwimmerschalter-Entlüfter	11051	

5.2 Modell MUZ-EF50VG

5.2.1 Abmessungen

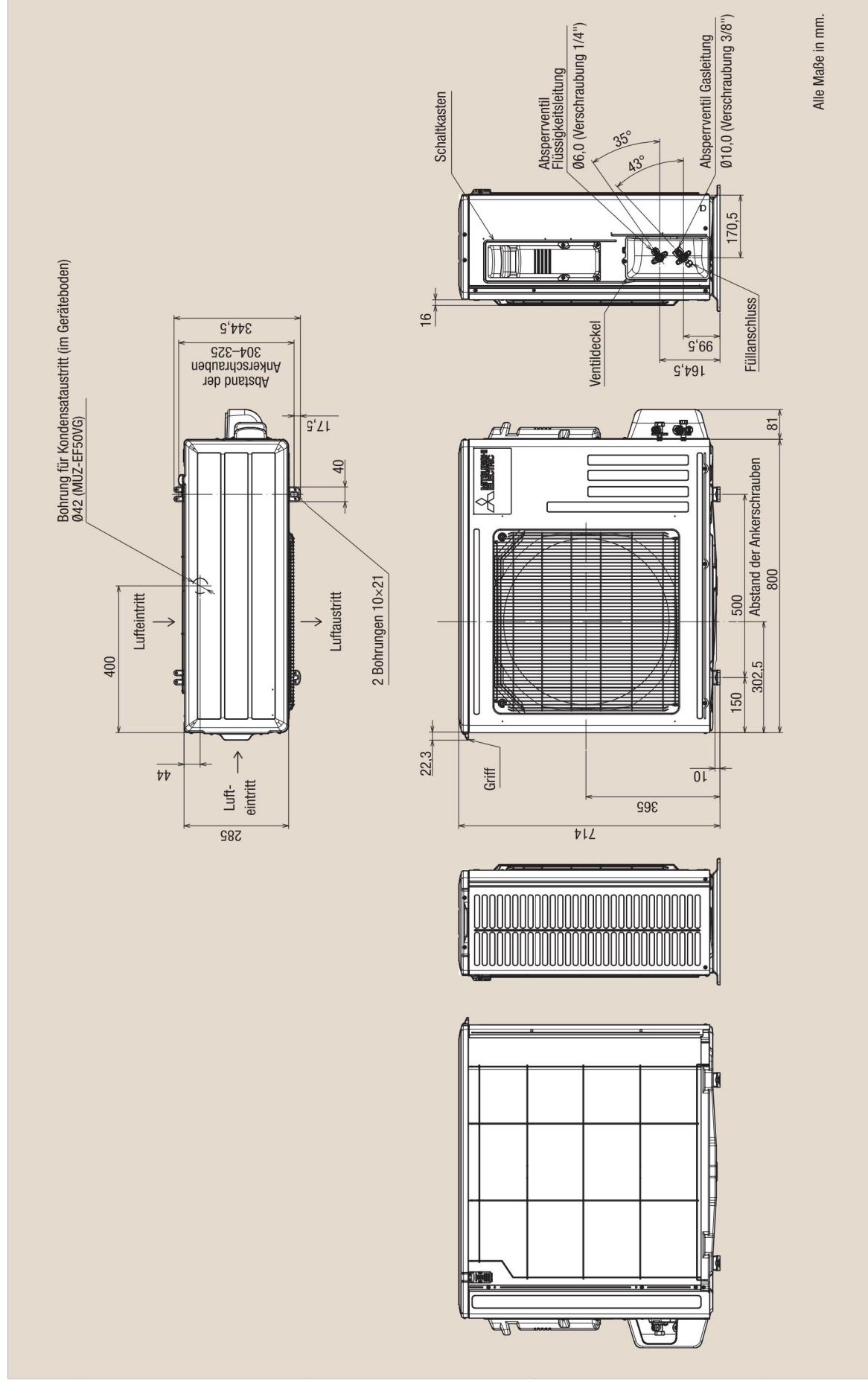

5.2.2 Installationsabstände

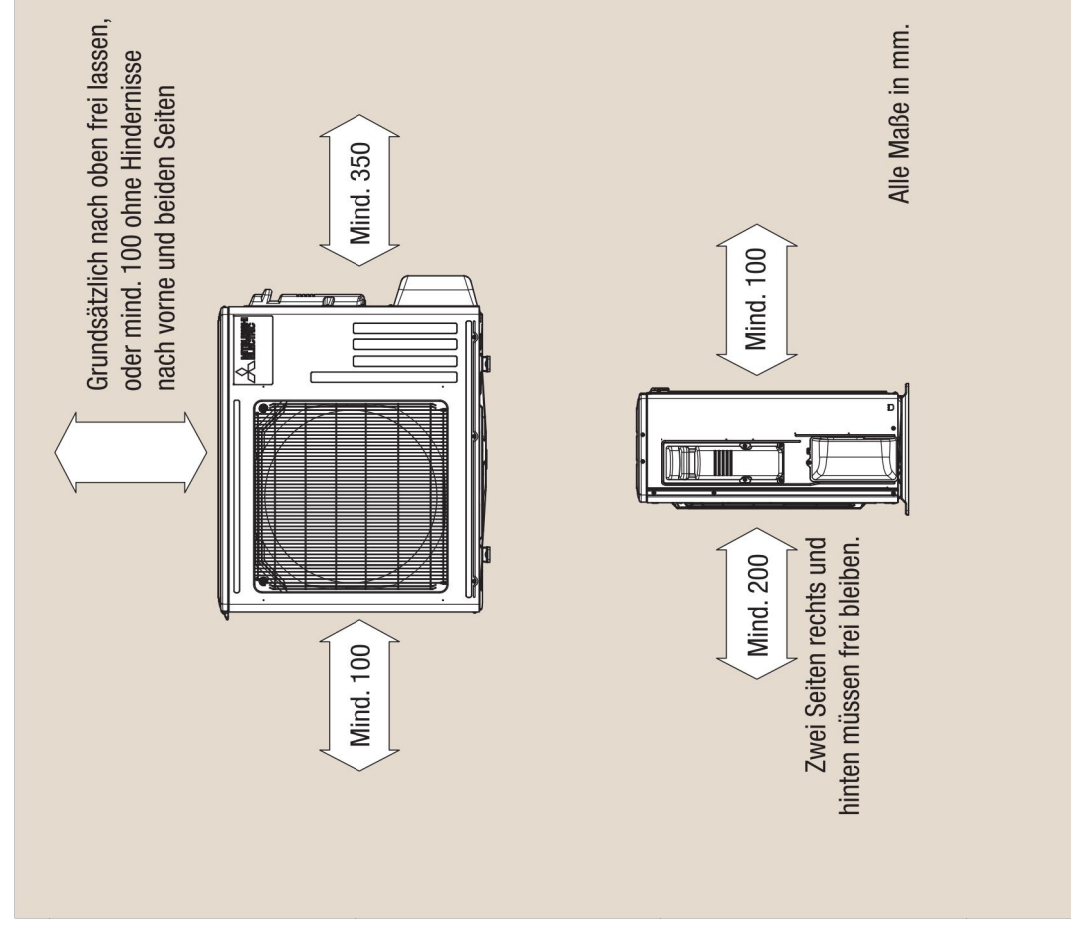

1.6 MSZ EF18-50VGK W/B/S
MSZ-Inverter-Wandgeräte Premium

ZUM INHALTSVERZEICHNIS

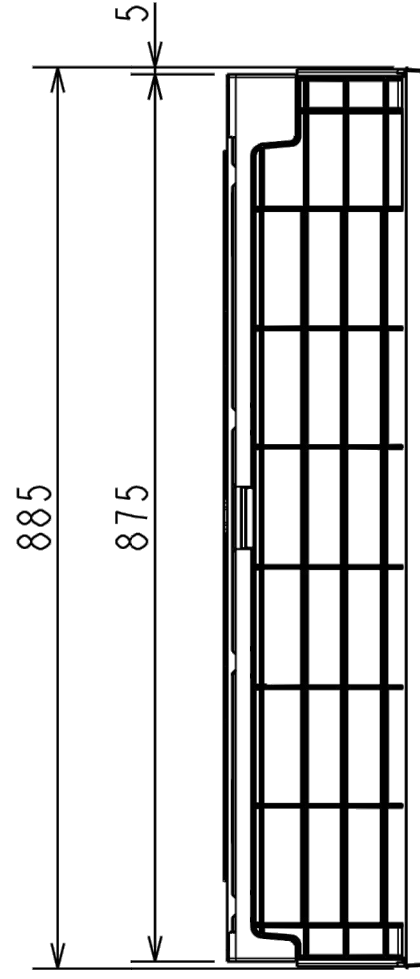

In case of left,
left back, or
left under piping
(using spacer),
||| or more.

