

Mitsubishi Electric  
 Monosplit mit Wandgerät  
 Artikel 23014 (23010+22992)

Aussengerät  
 MUZ-AY25VG  
 Artikel 23010

Wandgerät  
 MSZ-AY25VGK  
 Artikel 22992

Aussengerät - Zubehör  
 für Wandmontage

1a Wandkonsolenset

Artikel  
 3390  
 12667  
 23562

Aussengerät  
 mit Wandkonsolenset  
 (Wandausleger)

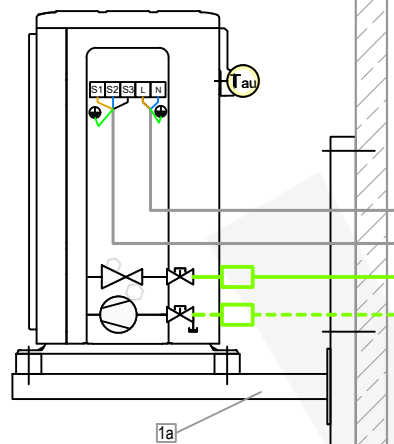

Aussengerät - Zubehör  
 für Bodenmontage

1 GUS 2 x Dämpfungssockel GDS

Artikel  
 3359-3362

Zubehör Aussengerät-  
 Stromversorgung

2 Elektroleitung  
 NYY-J 3 x 1.5 mm² Erdkabel Schwarz

Artikel  
 3162

Aussengerät mit Dämpfungssockel  
 (Aufstellbalken)

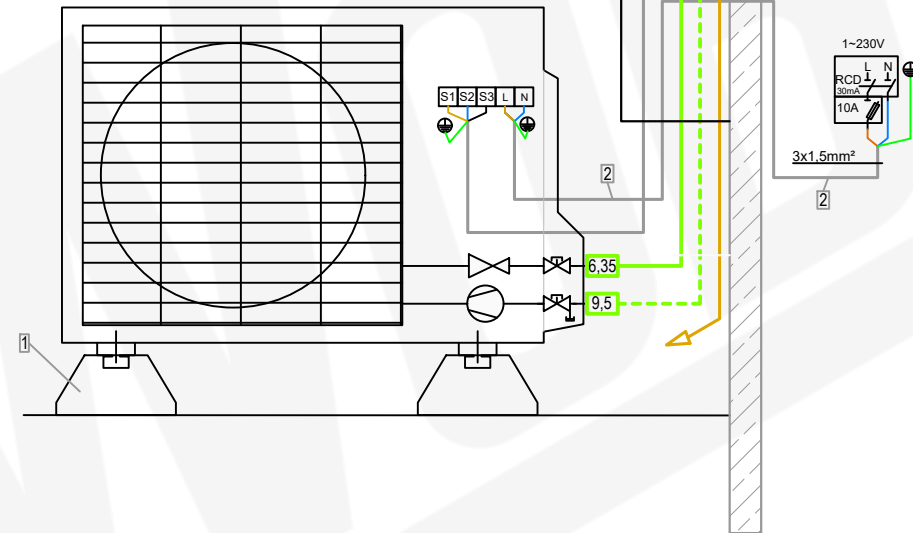

Wandgerät mit Freiablauf

Zubehör Installationsleitung

3 DUO-Kältemittelleitung isoliert-  
 1/4" / 3/8" (6,35/9,52mm)

Wunschlänge Meter  
 Artikel  
 11752-026

4 Elektro-Verbindungskabel-  
 NYY-J 5 x 1.5 mm² Erdkabel Schwarz

3160

Zubehör Wandgerät  
 mit Freiablauf

5 Kondensatschlauch- Armaflex SC-SH-16  
 Wunschlänge Meter

Artikel  
 3315

6 Kabelführungskanal PVC 2m  
 min. 60x60mm

10356-003

Mitsubishi Electric  
 Monosplit mit Wandgerät  
 Artikel 23014 (23010+22992)

Aussengerät  
 MUZ-AY25VG  
 Artikel 23010

Wandgerät  
 MSZ-AY25VGK  
 Artikel 22992

Aussengerät - Zubehör  
 für Bodenmontage

- 1 GUS 2 x Dämpfungssockel GDS Artikel 3359-3362

Zubehör Aussengerät-  
 Stromversorgung

- 2 Elektroleitung NYY-J 3 x 1.5 mm<sup>2</sup> Erdkabel Schwarz Artikel 3162

Aussengerät - Zubehör  
 für Wandmontage

- 1a Wandkonsolenset Artikel 3390 12667 23562

Zubehör Installationsleitung

- |  | Wunschlänge Meter |
|--|-------------------|
| Artikel  |                   |
| 3 DUO-Kältemittelleitung isoliert- 1/4" / 3/8" (6,35/9,52mm)               | 11752-026         |
| 4 Elektro-Verbindungskabel- NYY-J 5 x 1.5 mm <sup>2</sup> Erdkabel Schwarz | 3160              |

Zubehör Wandgerät  
 mit Freiablauf

- |  | Artikel   |
|--|-----------|
| 5 Kondensatschlauch- Armaflex SC-SH-16 Wunschlänge Meter | 3315      |
| 6 Kabelführungskanal PVC 2m min. 60x60mm                 | 10356-003 |

Aussengerät mit Wandkonsolenset  
 (Wandausleger)

Aussengerät mit Dämpfungssockel  
 (Aufstellbalken)

Wandgerät mit Freiablauf

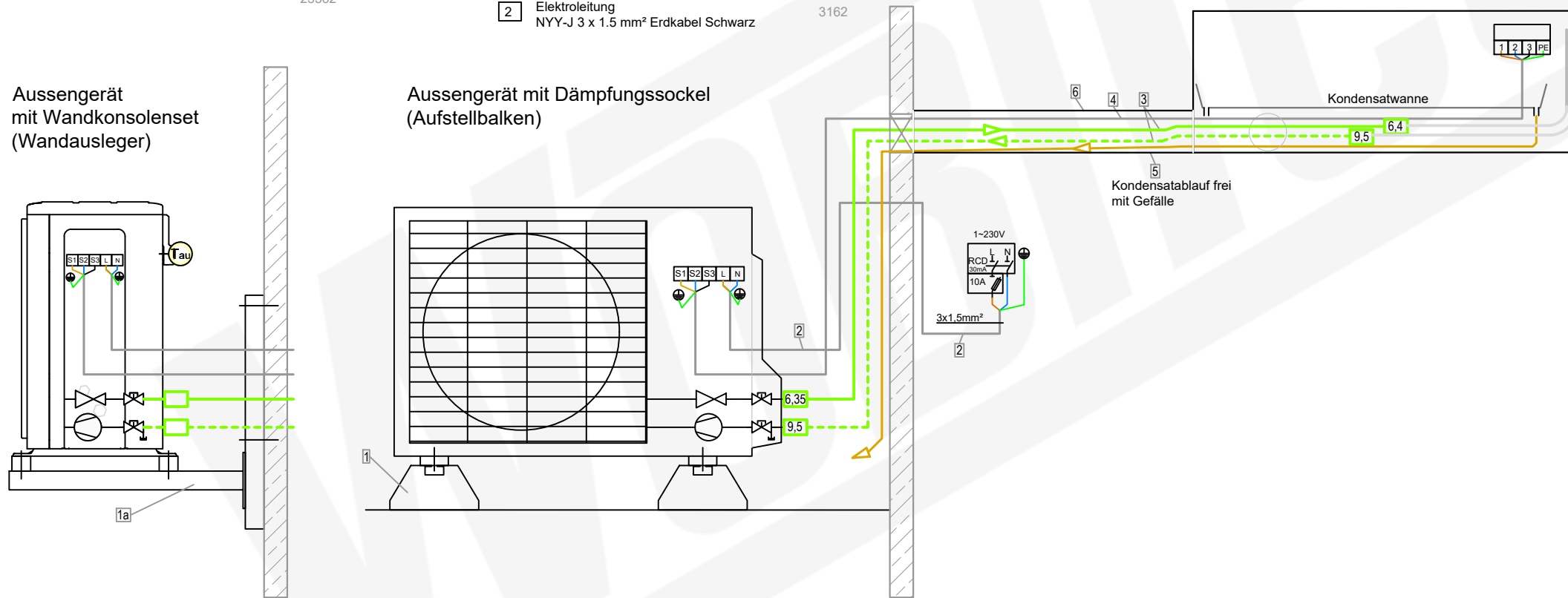

Mitsubishi Electric  
 Monosplit mit Wandgerät  
 Artikel 23014 (23010+22992)

Aussengerät  
 MUZ-AY25VG  
 Artikel 23010

Wandgerät  
 MSZ-AY25VGK  
 Artikel 22992

Aussengerät - Zubehör  
 für Wandmontage

1a Wandkonsolenset

Artikel  
 3390  
 12667  
 23562

Aussengerät - Zubehör  
 für Bodenmontage

1 GUS 2 x Dämpfungssockel GDS

Artikel  
 3359-3362

Zubehör Aussengerät-  
 Stromversorgung

2 Elektroleitung  
 NYY-J 3 x 1.5 mm<sup>2</sup> Erdkabel Schwarz

Artikel  
 3162

Aussengerät  
 mit Wandkonsolenset  
 (Wandausleger)

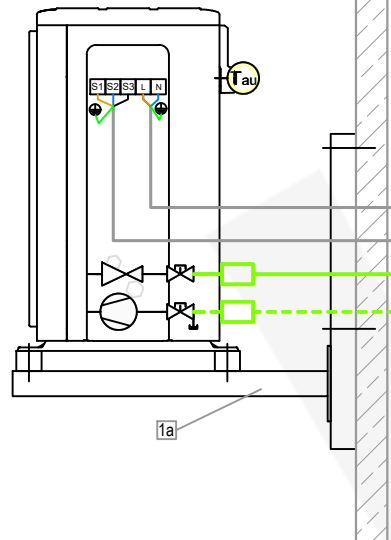

Aussengerät mit Dämpfungssockel  
 (Aufstellbalken)

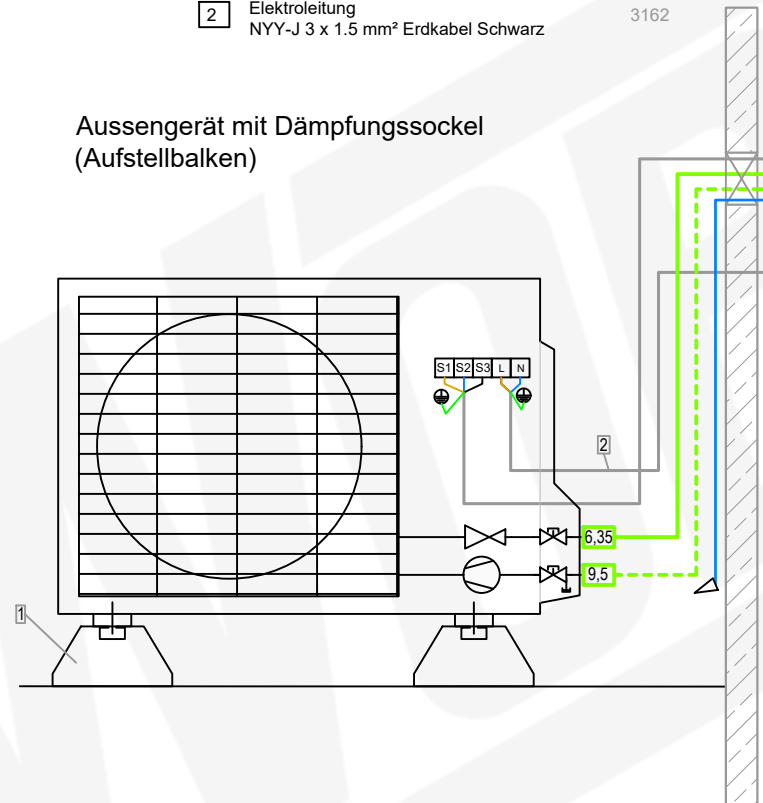

Kondensatablauf mit Kondensatpumpe mini Aqua

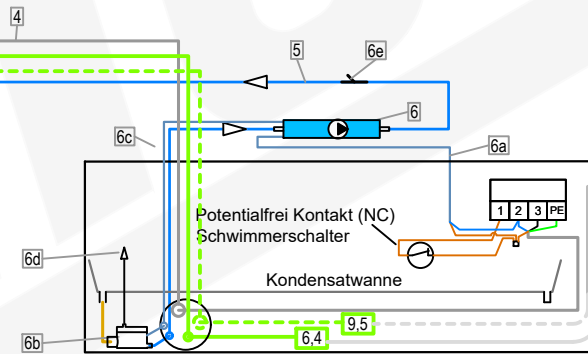

Zubehör Installationsleitung

- |   | Wunschlänge Meter    |
|---|----------------------|
| 3 DUO-Kältemittelleitung isoliert-<br>1/4" / 3/8" (6,35/9,52mm)               | Artikel<br>11752-026 |
| 4 Elektro-Verbindungskabel-<br>NYY-J 5 x 1.5 mm <sup>2</sup> Erdkabel Schwarz | 3160                 |

Zubehör Wandgerät mit  
 Kondensatpumpe mini aqua

- |   | Artikel | Wunschlänge Meter |
|---|---------|-------------------|
| 5 Kondensatablaufleitung-<br>6 mm PVC-Schlauch verstärkt  | 7201    |                   |
| 6 Kondensatpumpe mini aqua<br>mit Zubehör:<br>6a- Steckerkabel Zuleitung 1,5m<br>6b- Schwimmerschalter<br>6c- Steckerkabel Schwimmerschalter<br>6d- Schwimmerschalter-Entlüfter<br>6e- air intake = no siphoning,<br>(Lufteinlass = kein Hebereffekt) | 11051   |                   |

Mitsubishi Electric  
 Monosplit mit Wandgerät  
 Artikel 23014 (23010+22992)

Aussengerät  
 MUZ-AY25VG  
 Artikel 23010

Wandgerät  
 MSZ-AY25VGK  
 Artikel 22992

Aussengerät - Zubehör  
 für Wandmontage

- 1a Wandkonsolenset

Artikel  
 3390  
 12667  
 23562

Aussengerät - Zubehör  
 für Bodenmontage

- 1 GUS 2 x Dämpfungssockel GDS

Artikel  
 3359-3362

Zubehör Aussengerät-  
 Stromversorgung

- 2 Elektroleitung  
 NYY-J 3 x 1.5 mm<sup>2</sup> Erdkabel Schwarz

Artikel  
 3162

Aussengerät  
 mit Wandkonsolenset  
 (Wandausleger)

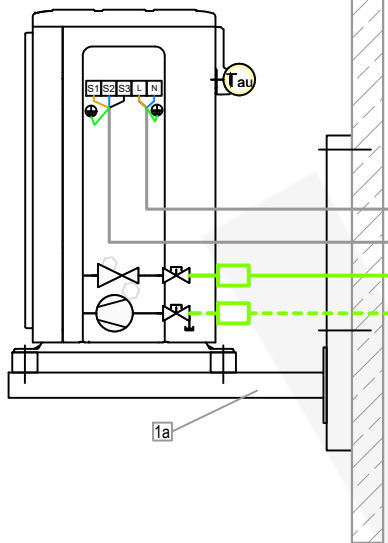

Aussengerät mit Dämpfungssockel  
 (Aufstellbalken)

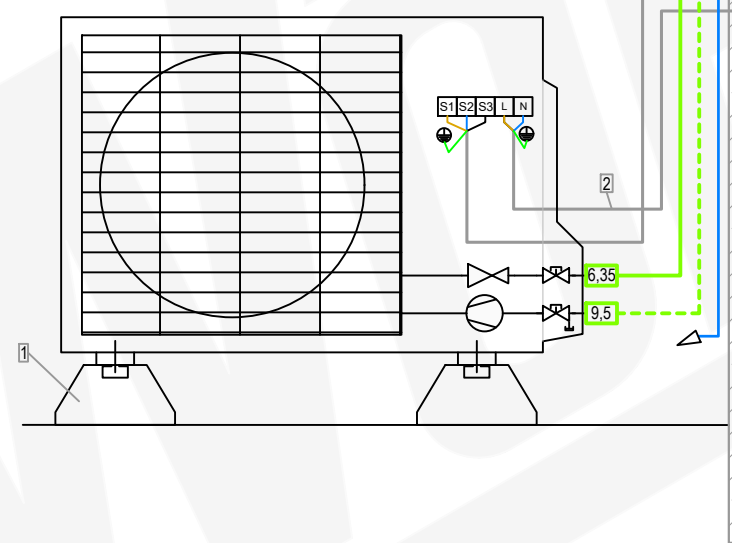

Kondensatablauf mit Kanalpumpe FL-K20K-SW rechts

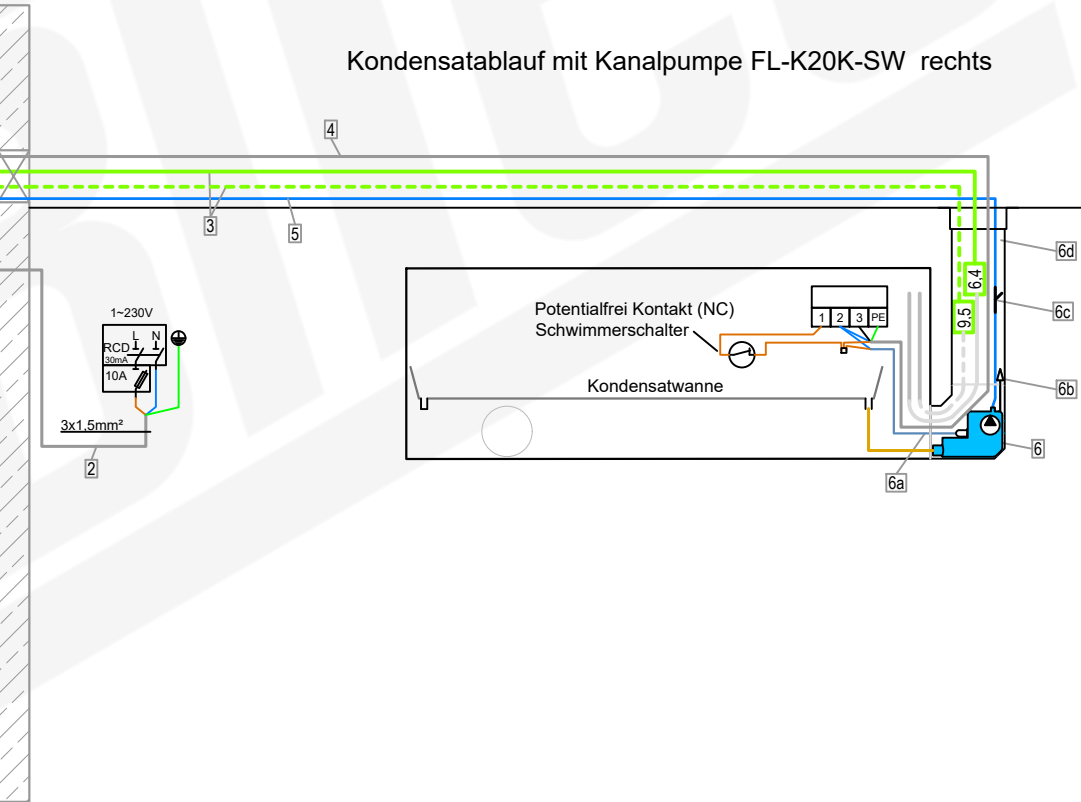

Zubehör Installationsleitung

- | Artikel   | Wunschlänge Meter |
|---|-------------------|
| 3 DUO-Kältemittelleitung isoliert-<br>1/4" / 3/8" (6,35/9,52mm)               | 11752-026         |
| 4 Elektro-Verbindungskabel-<br>NYY-J 5 x 1.5 mm <sup>2</sup> Erdkabel Schwarz | 3160              |

Zubehör Wandgerät mit Kanalpumpe

- | Artikel  | Wunschlänge Meter |
|--|-------------------|
| 5 Kondensatablaufeitung-<br>6 mm PVC-Schlauch verstärkt  | 7201              |
| 6 Kondensatpumpe FL-K20K-SW<br>mit Zubehör:<br>6a- Steckerkabel 1,5 m<br>6b- Schwimmerschalter-Entlüfter<br>6c- air intake = no siphoning,<br>(Lufteinlass = kein Hebereffekt)<br>6d- Kabelkanal HxBxT mm:<br>60 x 80 x 750 mit Abdeckwinkel | 7202              |

Mitsubishi Electric  
 Monosplit mit Wandgerät  
 Artikel 23014 (23010+22992)

Aussengerät  
 MUZ-AY25VG  
 Artikel 23010

Wandgerät  
 MSZ-AY25VGK  
 Artikel 22992

Aussengerät - Zubehör  
 für Bodenmontage

1 GUS 2 x Dämpfungssockel GDS Artikel 3359-3362

Zubehör Aussengerät-  
 Stromversorgung

2 Elektroleitung NYY-J 3 x 1.5 mm<sup>2</sup> Erdkabel Schwarz Artikel 3162

Aussengerät - Zubehör  
 für Wandmontage

1a Wandkonsolenset Artikel 3390 12667 23562

Zubehör Installationsleitung

	Wunschlänge Meter	Artikel
3 DUO-Kältemittelleitung isoliert- 1/4" / 3/8" (6,35/9,52mm)	11752-026	
4 Elektro-Verbindungskabel- NYY-J 5 x 1.5 mm <sup>2</sup> Erdkabel Schwarz	3160	

Zubehör Wandgerät mit Kanalpumpe

	Artikel	Wunschlänge Meter
5 Kondensatablaufeitung- 6 mm PVC-Schlauch verstärkt	7201	
6 Kondensatpumpe FL-K20K-SW mit Zubehör: 6a- Steckerkabel 1,5 m 6b- Schwimmerschalter-Entlüfter 6c- air intake = no siphoning. (Lufteinlass = kein Hebereffekt) 6d- Kabelkanal HxBxT mm: 60 x 80 x 750 mit Abdeckwinkel	7202	

Aussengerät mit Wandkonsolenset (Wandausleger)

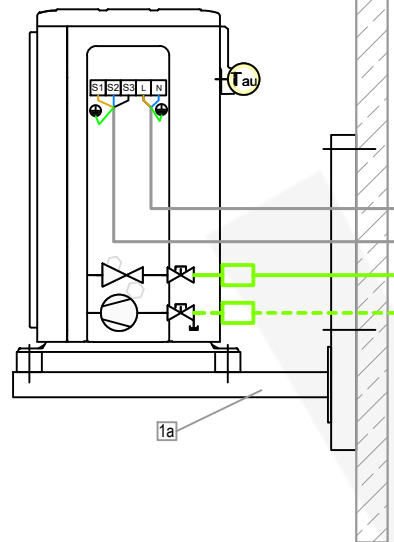

Aussengerät mit Dämpfungssockel (Aufstellbalken)

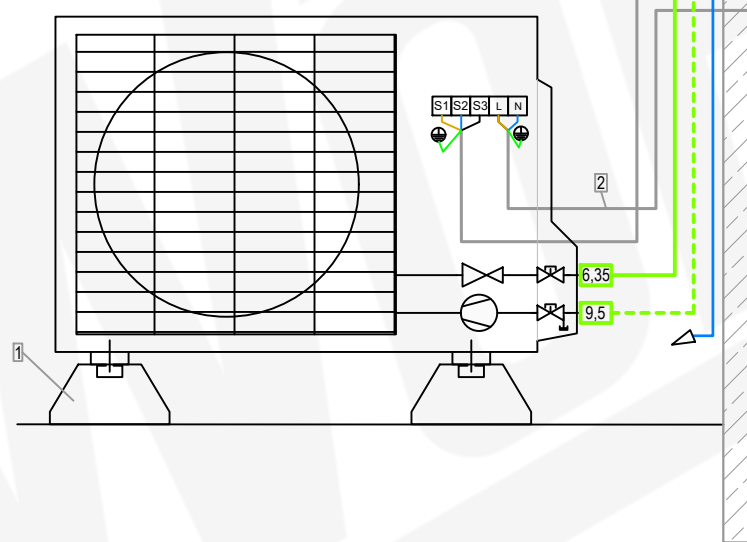

Kondensatablauf mit Kanalpumpe FL-K20K-SW links

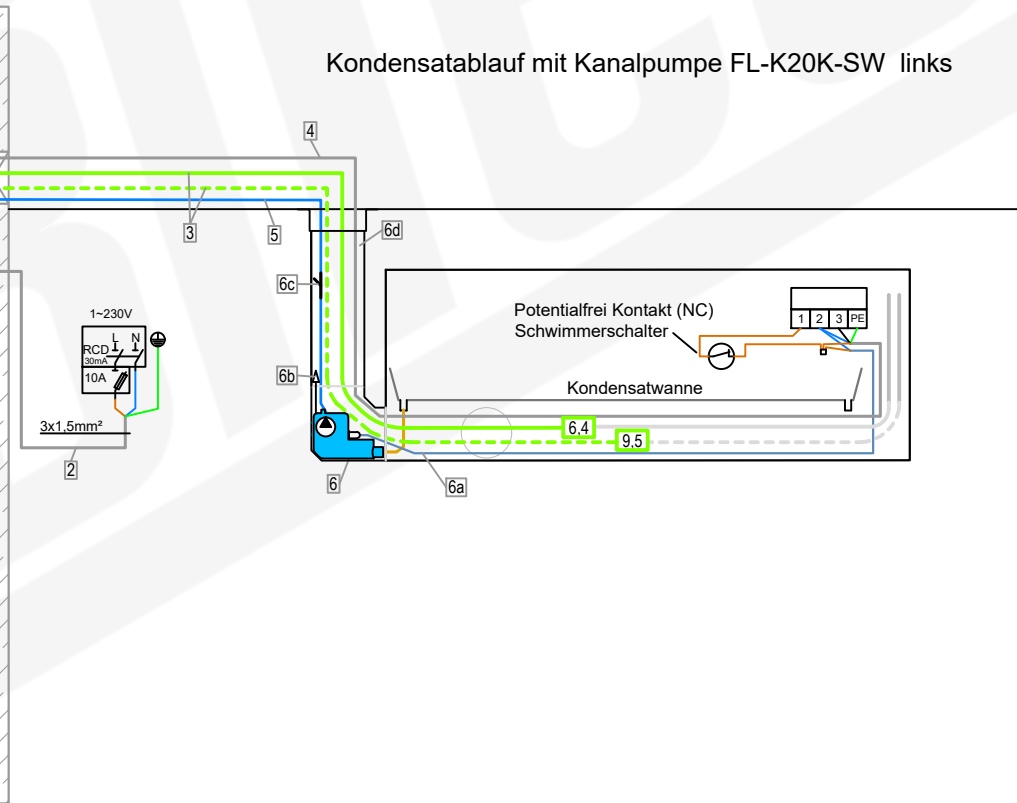

Mitsubishi Electric  
 Monosplit mit Wandgerät  
 Artikel 23014 (23010+22992)

Aussengerät  
 MUZ-AY25VG  
 Artikel 23010

Wandgerät  
 MSZ-AY25VGK  
 Artikel 22992

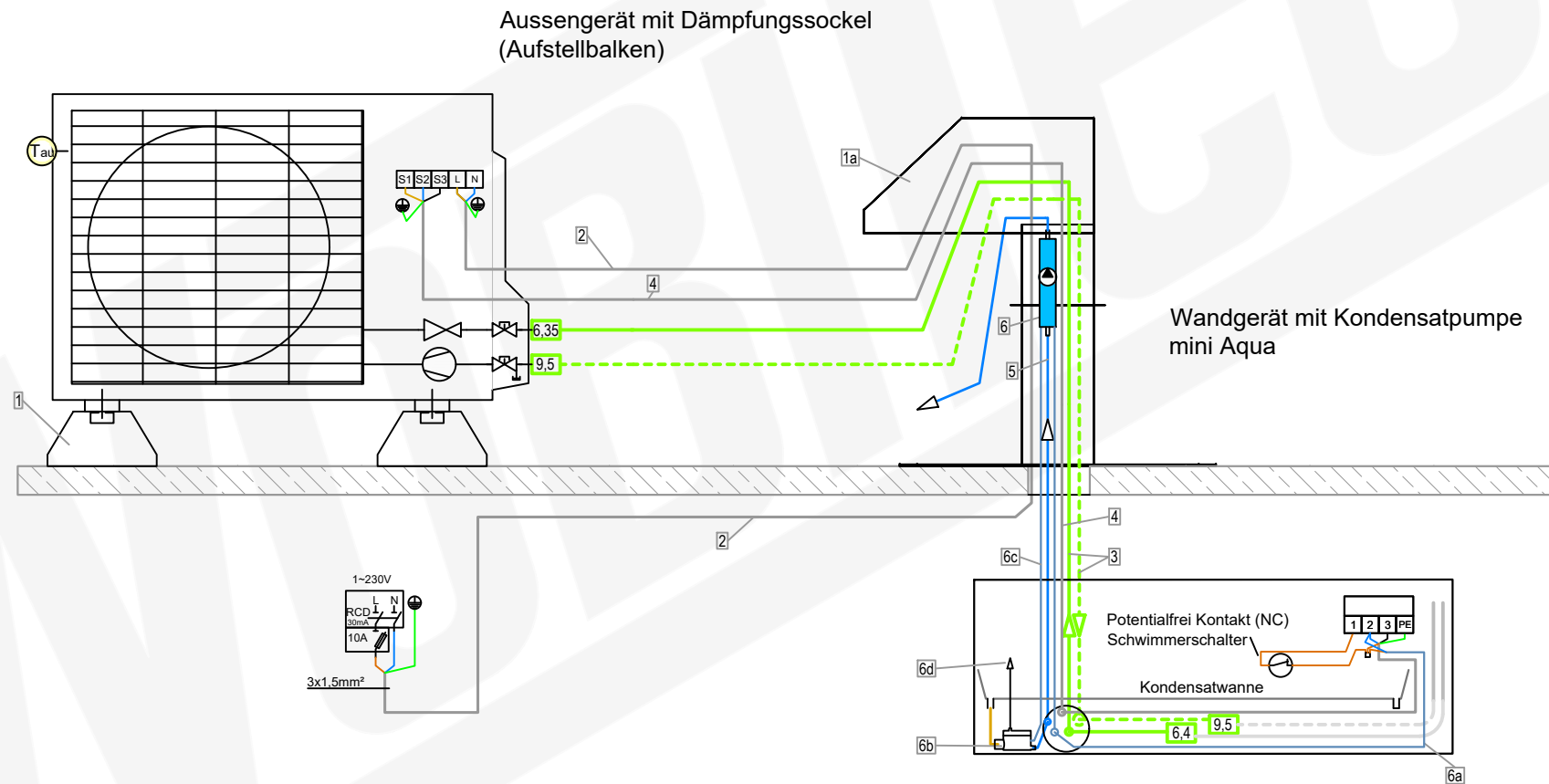

Zubehör Aussengerät für Flachdachmontage

	Artikel
1 GUS 2 x Dämpfungssockel GDS	3362
1a Dachdurchführung	3419

Zubehör Aussengerät-Stromversorgung

	Artikel
2 Elektroleitung NYY-J 3 x 1.5 mm² Erdkabel Schwarz	3162

Zubehör Installationsleitung

	Wunschlänge Meter	Artikel
3 DUO-Kältemittelleitung isoliert- 1/4" / 3/8" (6,35/9,52mm)		11752-026
4 Elektro-Verbindungskabel- NYY-J 5 x 1.5 mm² Erdkabel Schwarz		3160

Zubehör Wandgerät mit Kondensatpumpe mini aqua

	Artikel
5 Kondensatablauffeitung- 6 mm PVC-Schlauch verstärkt	7201
6 Kondensatpumpe mini aqua mit Zubehör: 6a- Steckerkabel Zuleitung 1,5m 6b- Schwimmerschalter 6c- Steckerkabel Schwimmerschalter 6d- Schwimmerschalter-Entlüfter	11051

Mitsubishi Electric  
 Monosplit mit Wandgerät  
 Artikel 23014 (23010+22992)

Aussengerät  
 MUZ-AY25VG  
 Artikel 23010

Wandgerät  
 MSZ-AY25VGK  
 Artikel 22992

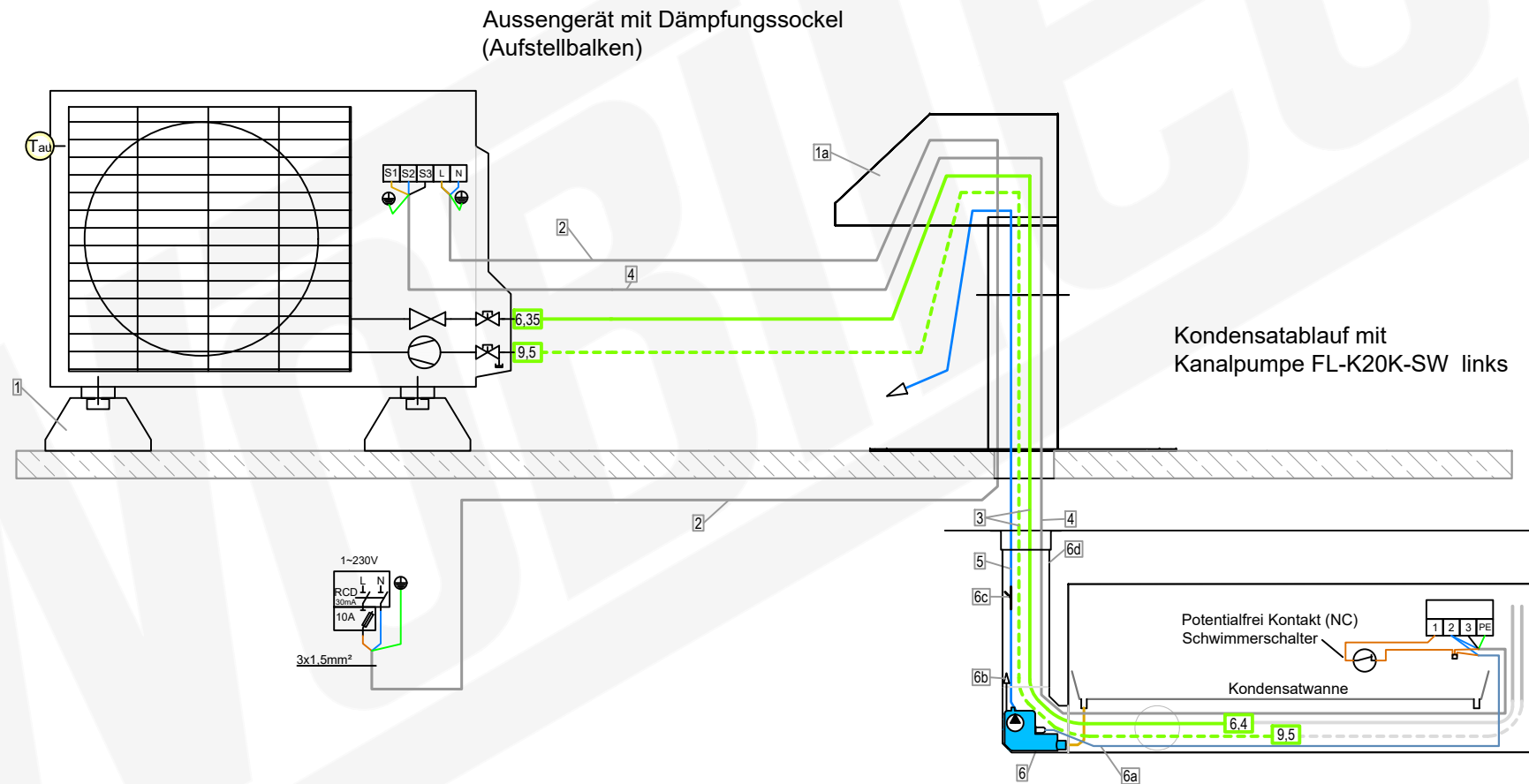

Zubehör Aussengerät  
 für Flachdachmontage

	Artikel
1 GUS 2 x Dämpfungssockel GDS	3362
1a Dachdurchführung	3419

Zubehör Aussengerät-  
 Stromversorgung

	Artikel
2 Elektroleitung NYY-J 3 x 1.5 mm² Erdkabel Schwarz	3162

Zubehör Installationsleitung

	Wunschlänge Meter	Artikel
3 DUO-Kältemittelleitung isoliert- 1/4" / 3/8" (6,35/9,52mm)		11752-026
4 Elektro-Verbindungskabel- NYY-J 5 x 1.5 mm² Erdkabel Schwarz		3160

Zubehör Wandgerät mit Kanalpumpe

	Artikel	Wunschlänge Meter
5 Kondensatablaufleitung- 6 mm PVC-Schlauch verstärkt	7201	
6 Kondensatpumpe FL-K20K-SW mit Zubehör: 6a- Steckerkabel 1,5 m 6b- Schwimmerschalter-Entlüfter 6c- air intake = no siphoning. (Lufteinlass = kein Hebereffekt) 6d- Kabelkanal HxBxT mm: 60 x 80 x 750 mit Abdeckwinkel	7202	

Mitsubishi Electric  
 Monosplit mit Wandgerät  
 Artikel 23014 (23010+22992)

Aussengerät  
 MUZ-AY25VG  
 Artikel 23010

Wandgerät  
 MSZ-AY25VGK  
 Artikel 22992

Aussengerät mit Schrägdachkonsole

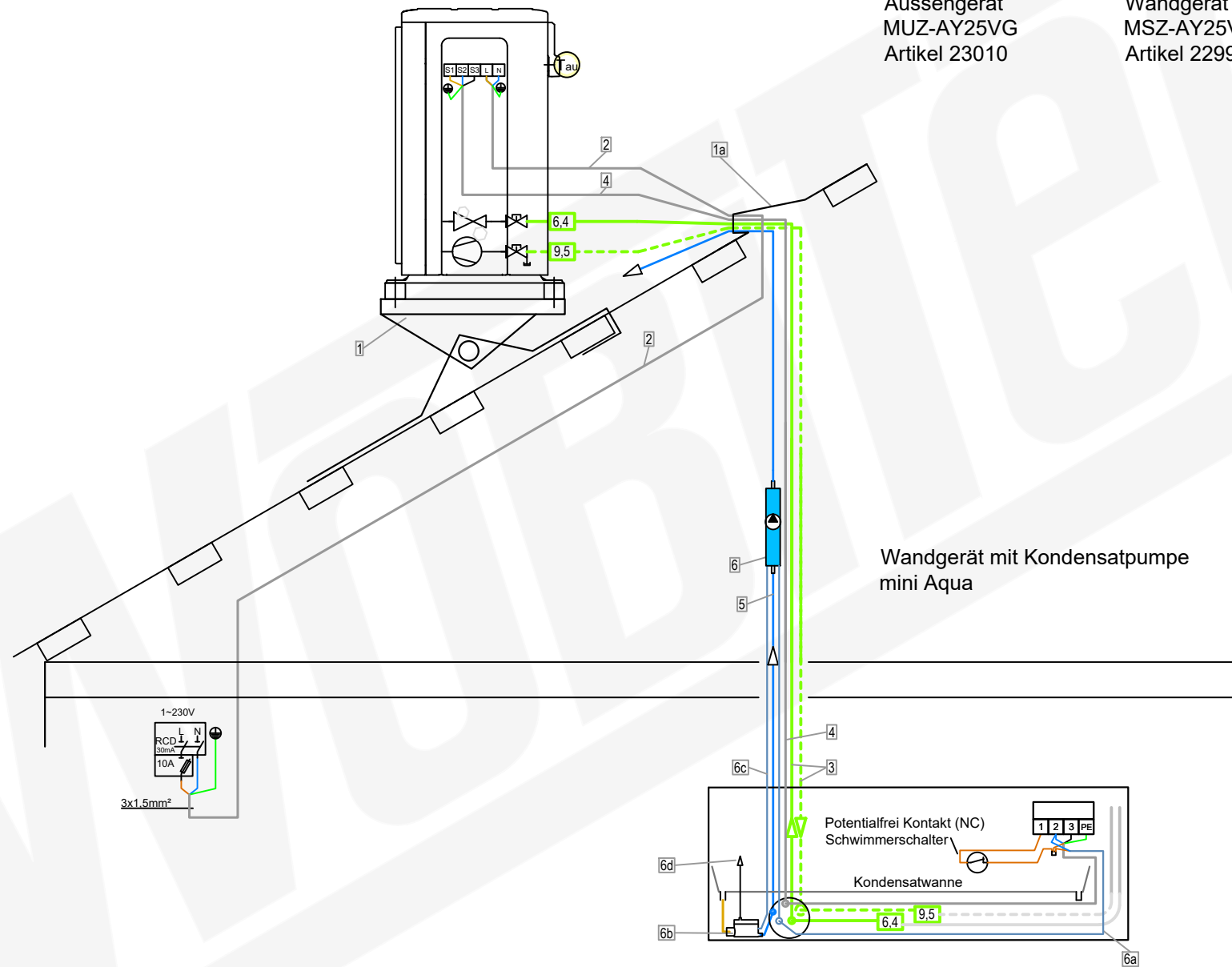

Zubehör Aussengerät  
 für Schrägdach

	Artikel
1 Schrägdachkonsole-Dachtritt 800 x 250 mm	19113-001
1a Solarziegel Dacheinführung	10104

Zubehör Aussengerät-  
 Stromversorgung

	Artikel
2 Elektroleitung NYY-J 3 x 1.5 mm² Erdkabel Schwarz	3162

Zubehör Installationsleitung

	Wunschlänge Meter	Artikel
3 DUO-Kältemittelleitung isoliert-1/4" / 3/8" (6,35/9,52mm)		11752-026
4 Elektro-Verbindungskabel-NYY-J 5 x 1.5 mm² Erdkabel Schwarz		3160

Zubehör Wandgerät mit  
 Kondensatpumpe mini aqua

	Artikel	Wunschlänge Meter
5 Kondensatablaufleitung-6 mm PVC-Schlauch verstärkt	7201	
6 Kondensatpumpe mini aqua mit Zubehör: 6a- Steckerkabel Zuleitung 1,5m 6b- Schwimmerschalter 6c- Steckerkabel Schwimmerschalter 6d- Schwimmerschalter-Entlüfter	11051	



1.23 MUZ-AY25-42VG  
 MUZ-Inverter Außengeräte

ZUM INHALTSVERZEICHNIS

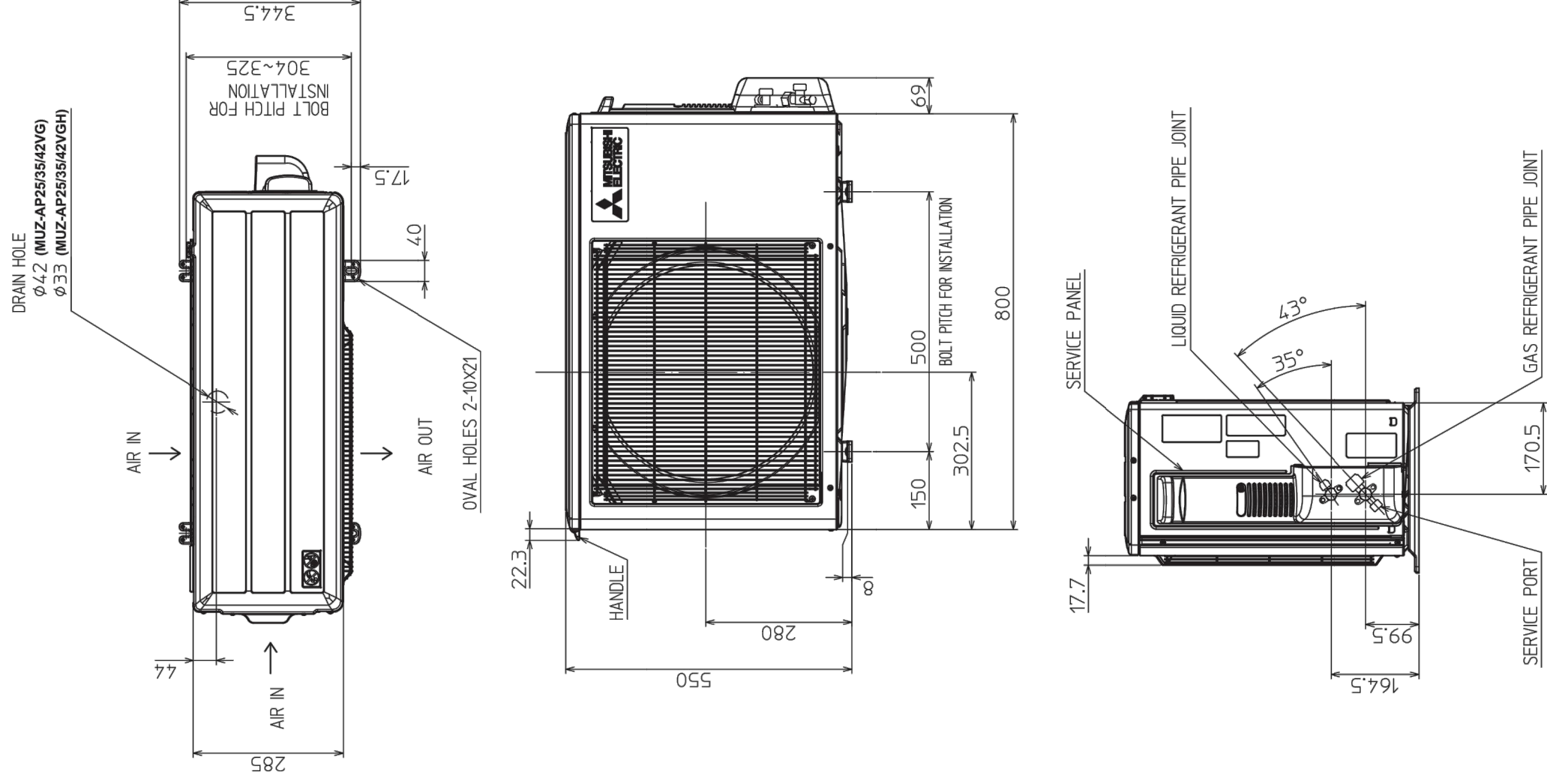

1.8 MSZ-AY25-50VGK  
MSZ-Inverter-Wandgeräte Standard

ZUM INHALTSVERZEICHNIS

